

PROFESSIONAL POWER AMPLIFIER **PT-4** SERIES

**ИНСТРУКЦИЯ ПО ЭКСПЛУАТАЦИИ
USER MANUAL**

PT-4120 PT-4240

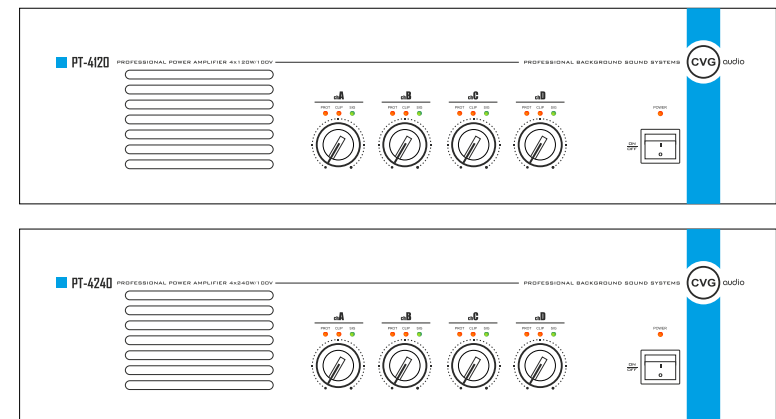

PROFESSIONAL AMPLIFIER



ВНИМАНИЕ! Перед первым включением устройства настоятельно рекомендуем Вам ознакомиться с данной "Инструкцией по эксплуатации"
WARNING! Before attempting to connect, operate or adjust this device, please read these Manual

СОДЕРЖАНИЕ INDEX

ОПИСАНИЕ FEATURES	2
ПРАВИЛА УСТАНОВКИ PRECAUTIONS	2
ЛИЦЕВАЯ ПАНЕЛЬ FRONT PANEL	3
ЗАДНЯЯ ПАНЕЛЬ REAR PANEL	3
ПОДКЛЮЧЕНИЕ ДИНАМИКОВ CONNECTIONS LOUDSPEAKERS	4
ПОДКЛЮЧЕНИЕ ИСТОЧНИКА СИГНАЛА И ПРОЧИХ УСТРОЙСТВ CONNECTIONS SOURCE OF SIGNAL AND OTHER DEVICES	5
ТЕХНИЧЕСКАЯ СПЕЦИФИКАЦИЯ TECHNICAL SPECIFICATIONS	6

ВНИМАНИЕ: Устройство должно быть установлено в сухом месте, не допускайте попадание влаги в корпус устройства.

Подключение спикерной линии к высоковольтным (70V/100V) выходам усилителя должен производить квалифицированный специалист.

Для подключения электропитания 220V используйте розетки с заземлением.



ВНИМАНИЕ



Во избежание удара электрическим током не открывайте корпус устройства.
Ремонт устройства должен производиться только квалифицированным специалистом.



CAUTION



To prevent electrical shock do not remove covers: Risk of electric shock!
No user serviceable parts inside.
Refer all servicing to qualified personnel only.

WARNING: The product is professional apparatus, not intended for sale to the general public.

WARNING: The apparatus shall not be exposed to dripping or splashing and that no objects filled with liquids, such as vases, shall be placed on the apparatus.

The disconnect device is the appliance coupler, it shall remain readily operable.

The external wiring connected to hazardous live terminals (70V/100V) requires installation by an instructed person.

The apparatus shall be connected to a mains socket outlet with a protective earthing connection.

TECHNICAL SPECIFICATIONS:

	PT-4120	PT-4240
Электропитание	220V AC 50-60Hz	
Энергопотребление	900W	1800W
Мощность	4x120W	4x240W
Частотный диапазон	80-18000Hz - 3dB (100V line), 20-20000Hz - 3dB(4-16ohm)	
Искажения (THD)	>0,5% на 1kHz, 1/3 rated power output	
Output (SP)	4-16ohm, 70V, 100V	
Input	Balanced EuroBlock	
Link Output	Balanced EuroBlock	
Input Impedance	20KOhm	
Signal Noise Ratio	70dB	
Регулировка тембра	Bass: 10dB - 100Hz	
	Treble: 10dB - 10kHz	
Размер рек	3U (кр-ны в комплекте)	
Габариты	430mm x 450mm x 132mm	
Защита	Перегрузка, перегрев, короткое замыкание, предохранитель по питанию	
АС предохранитель	T8A	T12A
Вес	26Kg	34Kg

Спецификация может быть изменена производителем без предупреждения
Specifications are subject to be changed without notice

ПОДКЛЮЧЕНИЕ ИСТОЧНИКА СИГНАЛА И ПРОЧИХ УСТРОЙСТВ CONNECTIONS SOURCE OF SIGNAL AND OTHER DEVICES

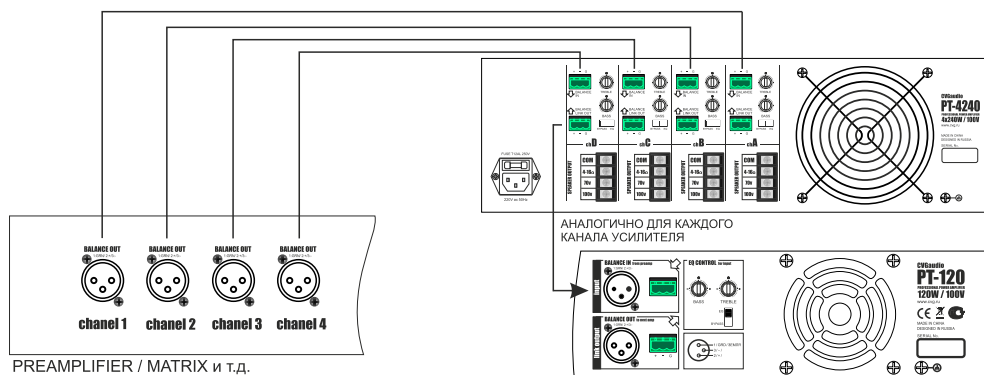

Балансный звуковой сигнал от предусилителя, матричного устройства и так далее подключается к разъему Input (Balance In) каждого канала усилителя мощности. Вход выполнен на разъеме Euro Block. Если Вам необходимо подключить второй усилитель мощности или другое активное звуковое устройство с балансным входом к тому же источнику сигнала, Вы можете для этого использовать линкующий выход Link out (Balance Out). Он также имеет разъем Euro Block.

Если усилитель используется совместно с предусилителем не имеющем эквалайзера Вы можете корректировать высокие и низкие частоты с помощью эквалайзера для каждого канала усилителя индивидуально. Если коррекция частот производится внешним устройством, рекомендуем установить селектор секции EQ control на задней панели усилителя в положение ByPass для необходимого канала. Соответственно если эквалайзер должен использоваться - селектор устанавливается в положение EQ.

Модуль эквалайзера расположен после линкующего выхода, таким образом сигнал выходящий с Link Out будет аналогичен сигналу приходящему от источника на вход Input первого усилителя. Это позволяет Вам отдельно управлять настройкой частоты звучания и громкости каждого из подключенных в цепь усилителей. Также через выхода лин Вы можете соединять отдельные каналы усилителя.

Для достижения наилучшего результата рекомендуем Вам использовать усилители мощности CVGaudio серии PT совместно с предусилителями CVGaudio серии PTP или матричными устройствами серии PMP.

ГАРАНТИЙНЫЕ ОБЯЗАТЕЛЬСТВА GUARANTEE CERTIFICATES

При соблюдении всех выше описанных правил установки, подключения и эксплуатации на все электронное оборудование производства компании CVGaudio предоставляется бесплатный гарантийный ремонт в течении - 1 года с момента продажи устройства конечному пользователю. Для осуществления гарантийного и пост-гарантийного ремонта обращайтесь в компанию CVGaudio или ее официальным региональным дилерам. Контактную информацию Вы сможете найти на сайте компании CVGaudio - www.cvg.ru.

ОПИСАНИЕ FEATURES

1. Усилитель мощности имеет четыре балансных симметричных входа на разъемах Euro Block.
2. Четыре балансных линкующих выхода на разъемах EuroBlock для подключения следующего канала усилителя или отдельного дополнительного усилителя мощности.
3. Индивидуально для каждого канала двухполосный графический эквалайзер на задней панели усилителя (высокие частоты 10000Hz / низкие частоты 100Hz). Возможность отключения эквалайзера - режим Bypass также для каждого из четырех каналов.
4. Постоянное активное охлаждение (вентилятор).
5. Регулировка уровня громкости на лицевой панели индивидуально для каждого канала усилителя.
6. Светодиодная индикация входящего сигнала, светодиодная индикация перегрузки и срабатывания защиты на лицевой панели усилителя отдельно для каждого канала.
7. Защита от короткого замыкания, перегрузки, перегрева, защита по электропитанию с предохранителем.
8. Корпус усилителя имеет возможность установки кронштейнов для монтажа в монтажную стойку, высота устройства - 3U. Кронштейны входят в стандартный комплект поставки усилителя.
9. Питание 220V/50Hz, над разъемом для подключения электрического кабеля на задней стороне корпуса усилителя в выдвижном отсеке устанавливается предохранитель. Там же имеется еще один запасной предохранитель на замену.
10. Спикерный выход для подключения 100V, 70V, 4 - 16ohm акустических систем. Фиксация кабеля с помощью винтовых терминалов под отвертку.

ПРАВИЛА УСТАНОВКИ PRECAUTIONS

1. При установке устройства не закрывайте вентиляционные отверстия на корпусе усилителя для свободной циркуляции воздуха.
2. При выборе места установки усилителя избегайте места:
 - с плохой вентиляцией, затрудненной циркуляции воздуха
 - с прямым воздействием солнечных лучей
 - с высокой температурой окружающей среды
 - с повышенной влажностью и запыленностью
3. Не включать усилитель в электросеть, если шнур электропитания изношен или поврежден.
4. Используйте только розетки электропитания 220V с заземлением.
5. Для корректной работы усилителя необходимо чтобы суммарная мощность всех 100V акустических систем подключенных к каждому каналу усилителя не превышала заявленную мощность канала усилителя. При подключении низкоомных акустических систем к соответствующим выходным контактам суммарное сопротивление акустических систем должно быть строго в диапазоне 4 - 16ohm для каждого канала.
6. Не подключайте акустические системы одновременно к 100V/70V и 4-16ohm спикерным выходам усилителя.

ЛИЦЕВАЯ ПАНЕЛЬ FRONT PANEL

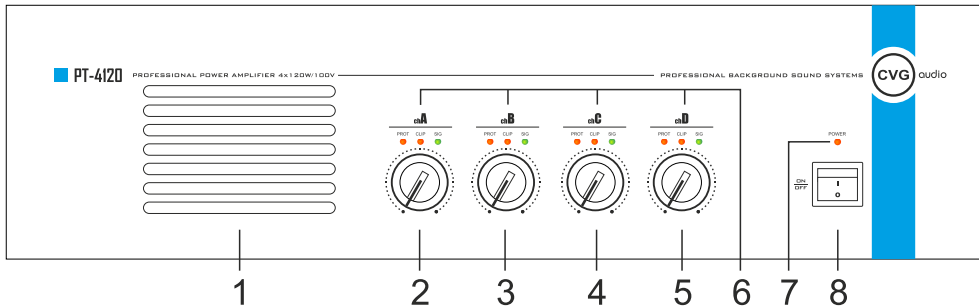

- 1 - Вентиляционные отверстия
- 2 - Регулятор громкости Master для канала А
- 3 - Регулятор громкости Master для канала В
- 4 - Регулятор громкости Master для канала С
- 5 - Регулятор громкости Master для канала D
- 6 - Индикаторы защиты, перегрузки и наличия входящего сигнала для каждого канала
- 7 - Индикатор включения усилителя
- 8 - ON/OFF включение электропитания усилителя

ЗАДНЯЯ ПАНЕЛЬ REAR PANEL

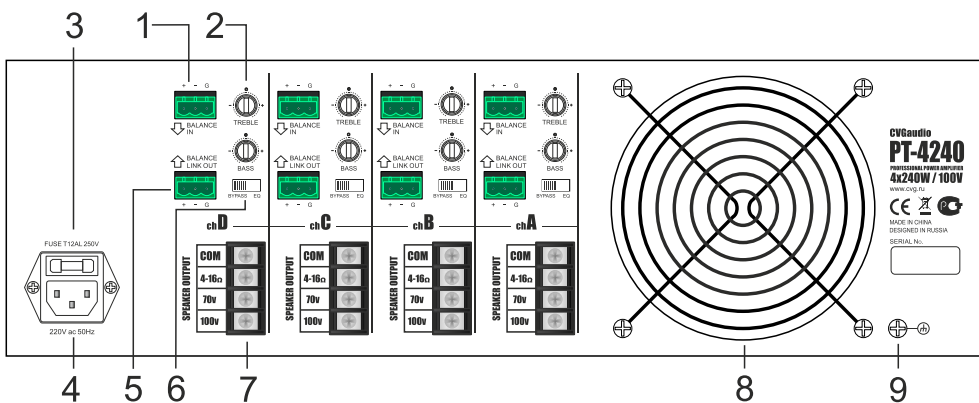

- 1 - Входной балансный разъем Euro Block (на примере одного из четырех каналов)
- 2 - Двухполюсный графический эквалайзер (на примере одного из четырех каналов)
- 3 - Карман для установки предохранителя
- 4 - Разъем для подключения сетевого кабеля 220V
- 5 - Линкующий балансный выход для подключения следующего усилителя мощности
- 6 - Включение эквалайзера
- 7 - Кабельный терминал для подключения громкоговорителей
- 8 - Вентилятор активного охлаждения
- 9 - Винт для фиксации внешнего заземления

ПОДКЛЮЧЕНИЕ ДИНАМИКОВ CONNECTIONS LOUDSPEAKERS

LOW IMPEDANCE

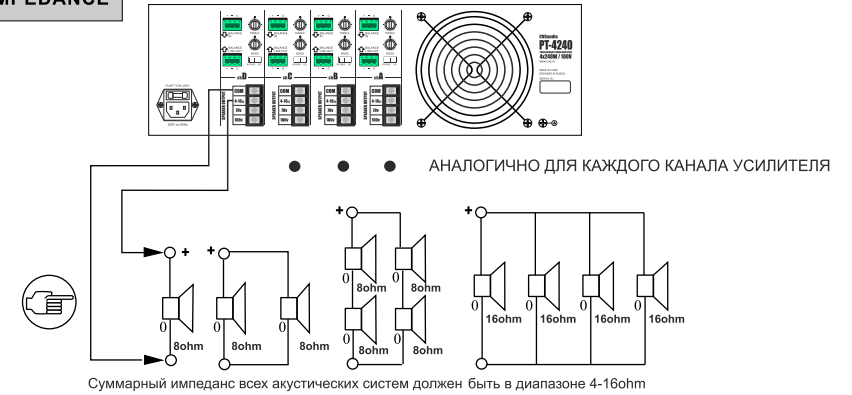

1



Низкоомные акустические системы (8ohm/16ohm) подключаются к разъемам COM (-) и 4-16ohm. При подключении необходимо соблюдать полярность. Суммарный импеданс всех акустических систем подключенных к low-impedance спикерному выходу каждого канала усилителя должен быть внутри диапазона 4-16ohm. Напомним, что при последовательном соединении сопротивления складываются $R=R_1+R_2+R_n$, а при параллельном $1/R=1/R_1 + 1/R_2 + 1/R_n$.

100V/70V LINE

70V (half - power output)

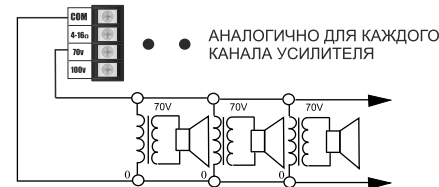
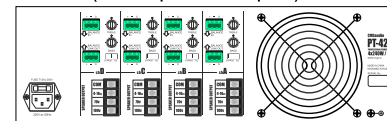

2



К 70V/100V выходам каждого канала усилителя подключаются динамики имеющие понижающий трансформатор. Суммарная мощность всех акустических систем подключенных к каждому каналу трансляционного усилителя не должна превышать заявленную мощность каждого канала усилителя. Все динамики в рамках одного канала подключаются параллельно. Все **трансляционные** акустические системы CVGaudio работают в 100V режиме. Пожалуйста учитывайте это при подключении их к усилителю.

ОСНОВНОЙ ТИП ПОДКЛЮЧЕНИЯ АС 100V (full - power output)

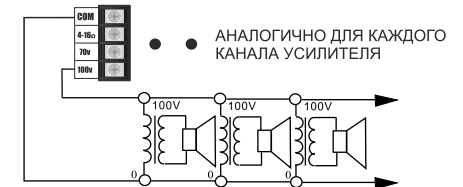
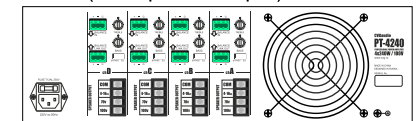

НЕ ИСПОЛЬЗУЙТЕ УСИЛИТЕЛЬ В РЕЖИМАХ 4-16ohm и 100V ОДНОВРЕМЕННО!