



Содержание

Правила техники безопасности	3
Условия эксплуатации изделия.....	4
Правила техники безопасности.....	4
Предупредительные таблички	6
Товарные знаки	7
Заявления, касающиеся видеodeкодеров и аудиодекодеров	7
Соответствие стандартам.....	8
Соответствие требованиям CE	9
Заявление о WEEE	9
Введение	10
Комплектность.....	10
Описание проектора	11
Основной блок	11
Разъемы ввода-вывода.....	12
Панель управления	13
Пульт дистанционного управления	14
Установка батарей в пульт дистанционного управления	15
Зона действия пульта дистанционного управления	15
Установка	16
Подключение компьютера	16
Подключение DVD-плеера	17
Подключение носителя мультимедиа.....	18
Вкл. и Выкл. проектора	19
Включение проектора.....	19
Выключение проектора	19
Настройка проецируемого изображения.....	20
Возможность проецирования на 360°	20
Настройка размера проецируемого изображения	21
Органы управления.....	23
Использование экранных меню	23
Главное меню (модель WXGA)	23
Образ	24
Дисплей	25
Настройка.....	26
Настройка > P.A.C.H. H.A.C.T.P.....	27
Информация	27

Главное меню (модель 1080p)	28
Звук	28
Цвет	29
Образ	30
Объемность	31
Информация	33
Описание мультимедиа	34
Формат фотоизображений	34
Формат видео	34
Формат аудиофайла	35
Формат Office Viewer	35
Как настроить тип файла для мультимедиа на USB-носителе	37
Настройки мультимедиа для системы и USB	44
Параметры системы	44
Параметры фотографий	45
Настр. видео	45
Настр. аудио	46
Настройка офиса	47
Копирование экрана портативного устройства	48
Как отказаться от сервиса EZCast Google Analytics	55
Приложения	57
Устранение неполадок	57
Индикаторы состояния	58
Совместимые режимы (HDMI/VGA)	59
Потолочная установка проектора	64
Характеристики	65

Правила техники безопасности

	Молния со стрелкой в равностороннем треугольнике предупреждает пользователя о наличии неизолированного "опасного напряжения" в корпусе устройства, величина которого может быть достаточной, чтобы представлять для людей риск поражения электрическим током.
	Восклицательный знак в равностороннем треугольнике сообщает пользователю о наличии важных инструкций по эксплуатации и текущему ремонту (техническому обслуживанию) в материалах, сопровождающих устройство.

ПРЕДУПРЕЖДЕНИЕ! ДЛЯ УМЕНЬШЕНИЯ РИСКА ВОЗГОРАНИЯ ИЛИ ПОРАЖЕНИЯ ЭЛЕКТРИЧЕСКИМ ТОКОМ НЕ ИСПОЛЬЗУЙТЕ УСТРОЙСТВО ПОД ДОЖДЕМ ИЛИ В УСЛОВИЯХ ПОВЫШЕННОЙ ВЛАЖНОСТИ. ВНУТРИ КОРПУСА НАХОДИТСЯ ОПАСНОЕ ВЫСОКОЕ НАПРЯЖЕНИЕ. НЕ ВСКРЫВАЙТЕ КОРПУС УСТРОЙСТВА. ОБСЛУЖИВАНИЕ ВЫПОЛНЯЕТСЯ ТОЛЬКО КВАЛИФИЦИРОВАННЫМИ СПЕЦИАЛИСТАМИ.

Важные правила техники безопасности

1. Не закрывайте вентиляционные отверстия. Для надежной работы проектора и защиты от перегрева рекомендуется при установке проектора следить за тем, чтобы вентиляционные отверстия оставались открытыми. Например, нельзя устанавливать проектор на занятый другими вещами журнальный столик, диван, кровать и т.д. Не размещайте проектор в замкнутом пространстве, например, книжном шкафу или шифоньере с ограниченной циркуляцией воздуха.
2. Не пользуйтесь проектором рядом с водоемами и в местах с повышенной влажностью. Чтобы снизить риск возникновения пожара или удара электрическим током, не подвергайте продукт воздействию дождя или влаги.
3. Не устанавливайте проектор возле источников тепла, таких как радиаторы, нагреватели, печи или другие приборы (в т. ч. усилители), которые выделяют тепло.
4. Очистку проектора следует выполнять только сухой тканью.
5. Разрешается использовать только те принадлежности и приспособления, которые указаны производителем.
6. Запрещается эксплуатация проектора при наличии физических повреждений или неисправностей.

К физическим повреждениям и неправильной эксплуатации относятся следующие случаи (их список не ограничивается приведенными вариантами):

- Падение устройства.
- Повреждение шнура питания или штепсельной вилки.
- Попадание жидкости на проектор.
- Воздействие на проектор дождя или влаги.
- Попадание инородных предметов в проектор или ослабление крепления внутренних компонентов.

Запрещается самостоятельно ремонтировать проектор. Запрещается открывать или снимать крышки, т.к. внутри проектора находится опасное напряжение и другие опасные факторы. Свяжитесь с компанией InFocus, прежде чем отнести устройство в ремонт.

7. Охраняйте проектор от попадания в него посторонних предметов или жидкости. При контакте с деталями, находящимися под напряжением, происходит короткое замыкание, которое приводит к возгоранию или поражению электрическим током.
8. На корпусе проектора нанесена предупредительная маркировка.
9. Ремонт проектора должен производиться соответствующими техническими специалистами.

Условия эксплуатации изделия

- Температура эксплуатации:
 - Для 0 - 2500 футов, 5 °C ~ 40 °C
 - Для 2500 - 5000 футов, 5 °C ~ 35 °C
 - Для 5000 - 10000 футов, 5 °C ~ 30 °C
- Максимальная относительная влажность:
 - Эксплуатация: 10%~80% рт.ст. (макс.), без образования конденсата
 - Хранение: 5%~95% рт.ст., без образования конденсата

При эксплуатации проектора окружающий воздух не должен содержать дыма, жира, масла и других загрязнителей, которые могут негативно повлиять на работу данного изделия.

Использование данного изделия в неблагоприятных условиях повлечет аннулирование гарантии на изделие.

Правила техники безопасности

Перед использованием данного проектора внимательно прочтите и выполняйте все правила техники безопасности, приведенные в настоящей инструкции. Сохраните настоящую инструкцию для использования в будущем.

Объяснение предупредительных надписей

- | |
|---|
| <p>⚠ Предупреждение! Указывает на потенциально опасную ситуацию, которая, если не будет предотвращена, может привести к смерти, причинению тяжкого вреда здоровью и (или) повреждению имущества.</p> <p>⚠ Внимание! Указывает на потенциально опасную ситуацию, которая, если не будет предотвращена, может привести к причинению вреда здоровью легкой и средней степени тяжести и (или) повреждению имущества.</p> <p>⚠ Предупреждение! Опасное напряжение</p> |
|---|

⚠ Предупреждение

Меры предосторожности для снижения риска поражения опасным напряжением:

- Запрещается модифицировать данное изделие каким-либо образом.
- Запрещается самостоятельно ремонтировать проектор.
- Данный прибор не содержит деталей, предназначенных для ремонта пользователем. Ремонт должен выполняться только авторизованным компанией InFocus сервисным центром с использованием одобренных компанией InFocus деталей устройства.

Меры предосторожности для снижения риска возгорания и взрыва:

- Запрещается погружать проектор в какую-либо жидкость. Не допускать попадание на проектор воды.

Меры предосторожности для снижения риска удушья:

- Храните все мелкие детали, такие как батарейка пульта ДУ, в местах, не доступных для детей и домашних животных.

Меры предосторожности для снижения рисков, связанных с опасным напряжением, ударами, спотыканием и воздействием яркого света:

- Не оставляйте детей без присмотра во время использования проектора.

⚠ Внимание!

Меры предосторожности для снижения риска потери слуха:

- Обязательно прочтите инструкции производителя наушников относительно выбора уровня громкости.
- Ответственность за выбор безопасного уровня громкости несет пользователь.

Меры предосторожности для снижения риска взрыва и (или) утечки электролита из батарейки:

- Используйте только батарейку типа CR2025.
- При установке батарейки соблюдайте полярность положительного (+) и отрицательного (-) контактов в соответствии с маркировкой в батарейном отсеке пульта ДУ.
- Не оставляйте батарейку в пульте ДУ, если он не используется длительное время.
- Запрещается подвергать батарейку воздействию огня и высоких температур.
- Запрещается замыкать контакты батарейки накоротко, разбирать, заряжать батарейку
- Не переносите батарейки без упаковки в кармане или бумажнике.
- В случае утечки электролита из батарейки не допускайте его попадания в глаза.
- Не пытайтесь заряжать батарейку вблизи источников тепла и при очень высокой температуре.

Меры предосторожности для снижения риска загрязнения окружающей среды:

- Утилизируйте все компоненты изделия в соответствии с действующим законодательством.

Меры предосторожности для снижения рисков, связанных с ярким излучением светодиода:

- Запрещается смотреть непосредственно в объектив проектора.

Меры предосторожности для снижения риска спотыкания и падения:

- Располагайте кабели питания и передачи данных таким образом, чтобы о них нельзя было споткнуться.

Важное примечание. Не оставляйте проектор под прямыми солнечными лучами или в закрытом пространстве, например, закрытом автомобиле.

СОХРАНИТЕ НАСТОЯЩУЮ ИНСТРУКЦИЮ

Предупредительные таблички

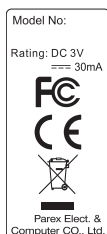
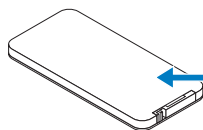

Товарные знаки

InFocus и логотип InFocus являются товарными знаками корпорации InFocus.

Adobe и логотип Adobe являются зарегистрированными товарными знаками или товарными знаками компании Adobe Systems Incorporated в Соединенных Штатах и (или) других странах.

Microsoft, PowerPoint и Excel являются зарегистрированными товарными знаками корпорации Microsoft.

Все прочие товарные знаки и зарегистрированные товарные знаки принадлежат соответствующим компаниям.

Заявления, касающиеся видеodeкодеров и аудиodeкодеров

ЗАЯВЛЕНИЕ О ФОРМАТЕ MPEG-4

Данное изделие предоставляется потребителям по лицензии на пакет патентов на визуальный кодек MPEG-4 для личного и некоммерческого использования в целях

(i) кодирования видеосигнала в соответствии с визуальным стандартом MPEG-4 ("видео в формате MPEG-4"), а также (ii) декодирования видеосигнала в формате MPEG-4, закодированного потребителем в рамках личной некоммерческой деятельности и (или) полученного у поставщика видеоконтента, располагающего лицензией от компании MPEG LA на предоставление видеоконтента в формате MPEG-4. Настоящим не предоставляется и не подразумевается предоставление лицензий на иные виды использования. Дополнительные сведения, включая информацию, связанную с рекламным, внутренним и коммерческим использованием, а также лицензированием, можно получить в компании MPEG LA, LLC. См. <http://www.mpegla.com>.

ЗАЯВЛЕНИЕ О ВИДЕО В ФОРМАТЕ AVC

Данное изделие предоставляется потребителям по лицензии на пакет патентов на кодек avc для личного и некоммерческого использования в целях (i) кодирования видеосигнала в соответствии со стандартом avc ("видео в формате avc"), а также (ii) декодирования видеосигнала в формате avc, закодированного потребителем в рамках личной некоммерческой деятельности и (или) полученного у поставщика видеоконтента, располагающего лицензией на предоставление видеоконтента в формате avc. Настоящим не предоставляется и не подразумевается предоставление лицензий на иные виды использования. Дополнительные сведения можно получить в компании MPEG LA, L.L.C.

См. <http://www.mpegla.com>.

ЗАЯВЛЕНИЕ О ФОРМАТЕ MPEG LAYER-3

Поставка данного изделия не означает предоставление лицензии и не подразумевает право на распространение соответствующего стандарту MPEG Layer-3 содержимого, созданного при помощи данного изделия в приносящих прибыль системах вещания (телевизионных, спутниковых, кабельных и (или) любых других), в системах потокового вещания (посредством Интернета, интранет-сетей и (или) каких-либо иных сетей), в других системах распространения содержимого (системы платного аудио, аудио по запросу и т.п.) или на физических носителях (компакт-дисках, цифровых универсальных дисках, полупроводниковых микросхемах, жестких дисках, картах памяти и т.п.). Для такого использования необходима специальная лицензия.

Для получения дополнительной информации посетите веб-сайт по адресу:

<http://mp3licensing.com>.

Соответствие стандартам

СООТВЕТСТВИЕ ТРЕБОВАНИЯМ FCC – КЛАСС В

Данный прибор генерирует, использует и может излучать радиочастотную энергию, и в случае несоблюдения инструкций по установке может создавать помехи для радиосвязи. Данный прибор прошел испытания и признан соответствующим ограничениям на цифровые вычислительные устройства класса В согласно Части 15 правил FCC, установленным в целях обеспечения приемлемой защиты от помех при работе прибора в жилых помещениях. Однако даже при соблюдении всех инструкций нет гарантии того что, при определенной установке не возникнут помехи. Если данный прибор создает помехи для приема радиосигналов или телевизионных сигналов, что можно проверить, выключив и включив данный прибор, пользователю рекомендуется попытаться устранить помехи с помощью следующих мер:

- изменить ориентацию или местоположение приемной антенны.
- увеличить расстояние между приемником и данным прибором;
- подключить данный прибор к розетке в цепи, отличной от той, к которой подключен приемник;
- обратиться за помощью к продавцу прибора или опытному специалисту по телевизионной и радиотехнике.

ПРИМЕЧАНИЕ. Данный цифровой прибор класса В соответствует канадскому стандарту ICES-003.

Cet appareil numérique de la classe B est conforme à la norme NMB-003 du Canada.

Правила Министерства промышленности Канады

Эксплуатация допускается при соблюдении следующих двух условий:

- (1) данный прибор не должен создавать вредных помех;
- (2) данный прибор должен принимать все помехи, включая помехи, которые могут препятствовать его нормальной эксплуатации.

Пользователь должен использовать данный прибор только согласно указаниям в настоящем руководстве, чтобы прибор соответствовал требованиям по радиочастотному излучению. Использование данного прибора каким-либо иным образом, кроме указанного в настоящем руководстве, может привести к созданию условий с чрезмерным радиочастотным излучением.

ИНСТРУКЦИИ ДЛЯ ПОЛЬЗОВАТЕЛЕЙ: Данный прибор соответствует требованиям FCC при соблюдении перечисленных ниже условий. Если кабели оснащены ферритовым сердечником для защиты от электромагнитных помех, подсоедините конец кабеля с ферритовым сердечником к проектору. Используйте кабели, входящие в комплект поставки проектора, или указанные кабели.

Примечание: *Внесение изменений или модификаций, явно не одобренных стороной, ответственной за выполнение требований, может повлечь за собой лишение пользователя права на эксплуатацию данного прибора.*

Соответствие стандартам IDA DA103121

Соответствие требованиям CE

Заявление об электромагнитной совместимости: соответствует требованиям директивы 2014/30/EC

Директива по низковольтным изделиям: соответствует требованиям директивы 2014/35/EC.

Заявление о WEEE

Приведенная ниже информация предназначена только для пользователей из государств-членов ЕС:

Приведенный ниже символ обозначает соответствие требованиям Директивы 2012/19/EC об отработавшем электрическом и электронном оборудовании (WEEE). Этот символ обозначает требование НЕ утилизировать оборудование как несортированные бытовые отходы, а использовать системы сбора и переработки в соответствии с местным законодательством.



Не смотрите на луч, RG2.

Имея дело с любым ярким источником света, не смотрите на прямой луч, RG2 IEC 62471-5:2015.



Введение

Комплектность

Данный проектор поставляется в комплекте, показанном ниже. Убедитесь в наличии всех предметов, в случае отсутствия любого из них обратитесь к продавцу данного изделия или в сервисный центр.

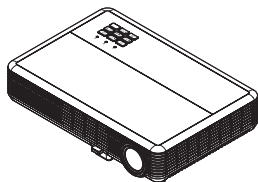

Проектор



Крышка объектива

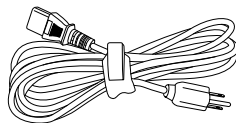

Кабель питания

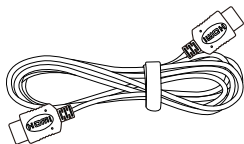

Кабель HDMI

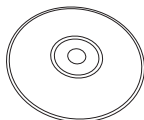

Руководство пользователя
на CD

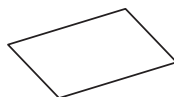

Краткое руководство

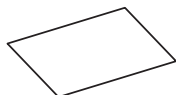

Гарантийный талон

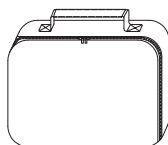

Чехол



Пульт дистанционного
управления



Батарейка CR2025
(дополнительно)

Описание проектора

Основной блок

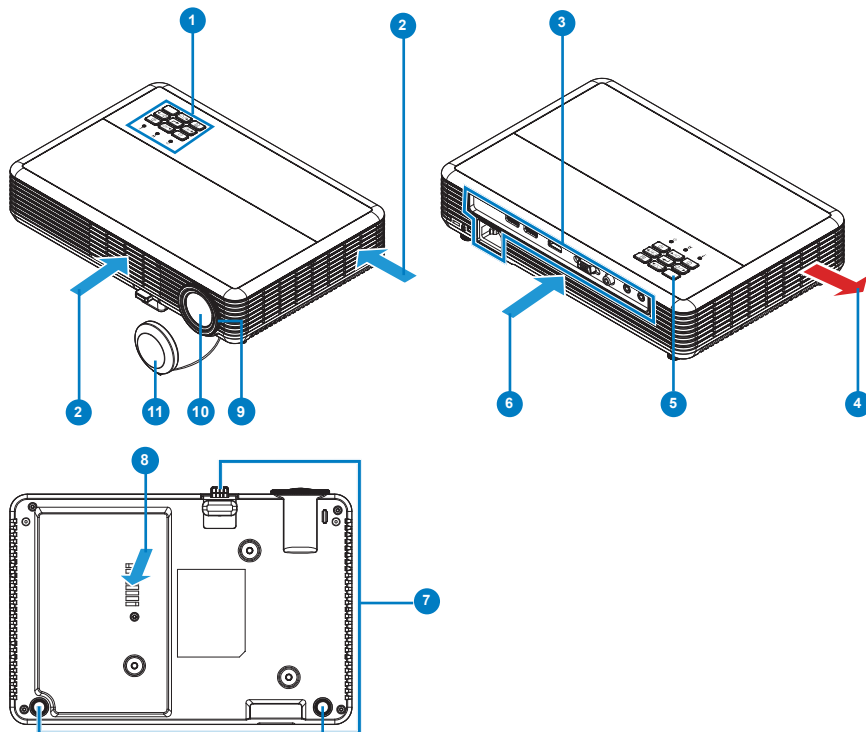

#	Описание
1	Панель управления
2	Вентиляционное отверстие (забор воздуха)
3	Разъемы ввода-вывода
4	Вентиляционное отверстие (вывод воздуха)
5	ИК датчик
6	Вентиляционное отверстие (забор воздуха) (только в модели 1080p)

#	Описание
7	Ножки для регулировки наклона
8	Вентиляционное отверстие (забор воздуха) (только в модели WXGA)
9	Кольцо фокусировки
10	Объектив
11	Крышка объектива

Примечание:

- Не закрывайте отверстия проектора для забора и вывода воздуха.
- При работе с проектором в замкнутом пространстве предусматривайте зазор как минимум 15 см рядом с впускными и выпускными вентиляционными отверстиями.

Разъемы ввода-вывода

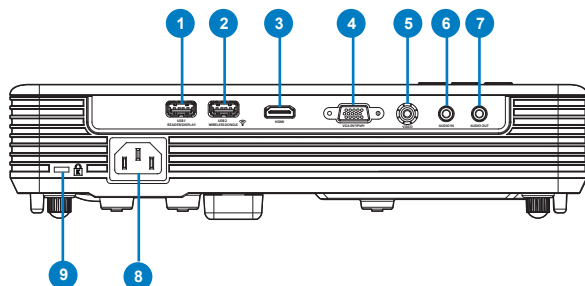

#	Описание
1	Разъем USB1 для модуля чтения/воспроизведения*
2	Разъем USB2 для беспроводного адаптера*
3	Разъем HDMI
4	Разъем VGA-IN / YPbPr
5	Разъем ВИДЕО
6	АУДИОВХОД
7	АУДИОВЫХОД
8	Сетевая розетка
9	Отверстие для установки замка Kensington™

Примечание:

* Разъемы USB A для подключения модуля чтения файлов и беспроводного адаптера поддерживают питание USB 2.0 и 5 В/ 1 А. Кроме того, USB2 поддерживает беспроводной адаптер.

* Разъемы USB используются для обновления микропрограммы или мультимедийных приложений, приведенных ниже:

- Беспроводной дисплей: Подключите к USB2 дополнительный беспроводной адаптер. Для проецирования используйте приложение EZCast Pro на телефоне, планшете или компьютере.
- Мультимедиа: Воспроизведение фотографий, фильмов, документов и музыкальных файлов с USB-накопителя, подключенного к разъему USB1.

Панель управления

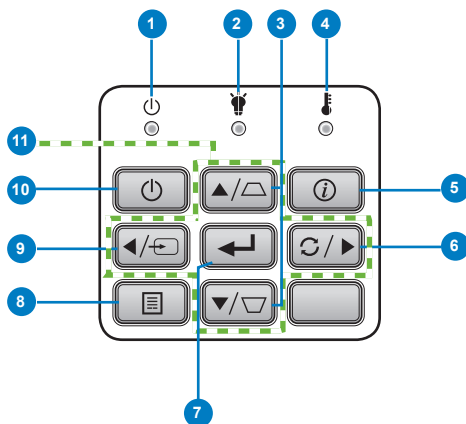

#	Имя	Описание
1	Индикатор питания/режима ожидания	Отображает состояние питания проектора. В разделе "Индикаторы состояния" представлены дополнительные сведения о работе индикатора питания.
2	Индикатор света	Отображает состояние СИД проектора. В разделе "Индикаторы состояния" представлены дополнительные сведения о работе индикатора света.
3	Корректировка трапецеидального искажения	Регулировка искажений изображения, вызванных наклоном проектора (по вертикали и по горизонтали ± 40 градусов). "Автокор.трап.иск" по умолчанию включена.
4	Индикатор температуры	Отображает состояние температуры проектора. В разделе "Индикаторы состояния" представлены дополнительные сведения о работе индикатора температуры.
5	Информация	Отображение информации о проекторе.
6	Re-Sync	Автоматически синхронизирует проектор с источником входного сигнала.
7	Войти	Нажмите для подтверждения выбора пункта.
8	Меню	Кнопка служит для вызова экранного меню. Для перехода по экранному меню используйте клавиши со стрелками и кнопку Меню .
9	Источник	Служит для выбора нужного источника входного сигнала.
10	Питания	Включение и выключение проектора.
11	Четыре навигационные кнопки	Служат для выбора пунктов экранного меню.

Пульт дистанционного управления

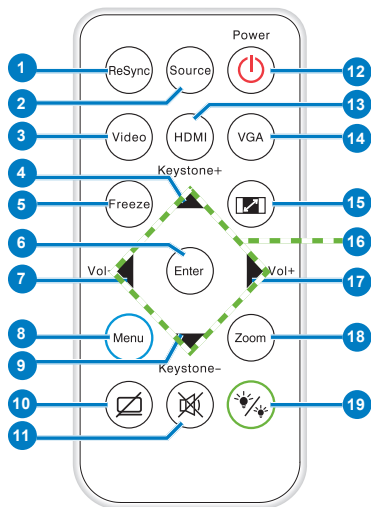

#	Имя	Описание
1	Повторная синхронизация	Автоматическая синхронизация проектора с источником входного сигнала.
2	Источник	Выбор источника входного сигнала.
3	Видео	Выбор источника видеосигнала.
4	Трапеция +	Нажимайте для устранения искажения изображения, вызванного наклоном проектора
5	Стоп-кадр	Служит для закрепления и открепления воспроизводимого изображения.
6	Войти	Нажмите для подтверждения выбора пункта.
7	Vol -	Нажмите для уменьшения громкости.
8	Меню	Служит для вызова экранного меню.
9	Трапеция -	Нажимайте для устранения искажения изображения, вызванного наклоном проектора
10	Скрыть	Мгновенное включение и выключение видео сигнала.
11	Без звука	Служит для выключения или включения звука.
12	Питания	Включение и выключение проектора.
13	HDMI	Выбор источника HDMI сигнала.
14	VGA	Выбор VGA в качестве источника входного сигнала.
15	Соотношение сторон	Нажмите для смены соотношения сторон отображенного изображения.
16	Кнопки Вверх, Вниз, Влево, Вправо	Служат для выбора пунктов экранного меню.
17	Vol +	Нажмите для увеличения громкости.
18	Масштаб	Увеличение или уменьшение масштаба проецируемого изображения.
19	Режим отображения	Позволяет выбирать режим отображения.

Установка батарей в пульт дистанционного управления

1. Извлеките держатель батарейки, удерживая боковой фиксатор и вытянув держатель батарейки.

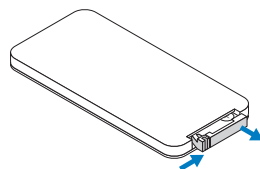

2. Вставьте батарейку типа "таблетка" CR2025, соблюдая полярность согласно маркировке на держателе батарейки.

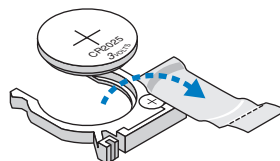
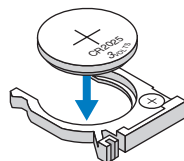

3. Установите держатель батарейки на место.

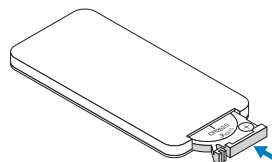

Зона действия пульта дистанционного управления

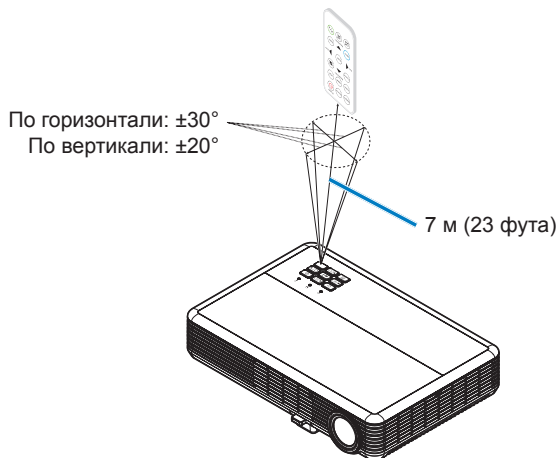

Примечание:

- Фактический рабочий диапазон может немного отличаться от указанного на схеме. По мере разрядки батарейки рабочий диапазон уменьшается.
- Если пульт ДУ направлен прямо на ИК-датчик (под углом 0 градусов), расстояние между пультом ДУ и датчиком не должно превышать 10 метров (33 футов).

Установка

Подключение компьютера

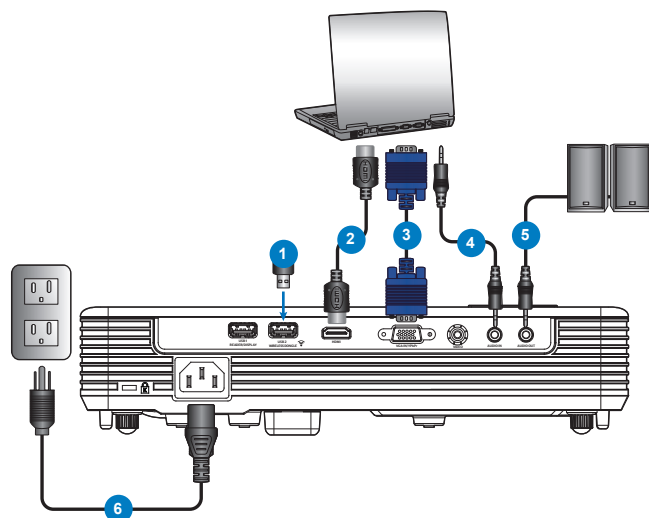

Описание

- 1 Беспроводной адаптер (*)
- 2 Кабель HDMI
- 3 Кабель VGA (*)
- 4 Кабель звукового входа (*)
- 5 Кабель звукового выхода (*)
- 6 Кабель питания

Примечание: (*) Данная принадлежность не входит в комплект поставки проектора.

Подключение DVD-плеера

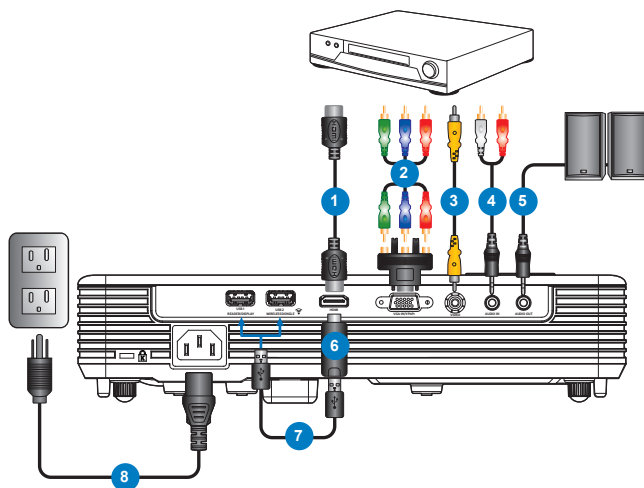

#	Описание
1	Кабель HDMI
2	Кабель компонентного сигнала RCA (*)
3	Кабель видеосигнала (*)
4	Кабель звукового входа (*)
5	Кабель звукового выхода (*)
6	Адаптер HDMI (*)
7	Кабель питания USB (*)
8	Кабель питания

Примечание: (*) Данная принадлежность не входит в комплект поставки проектора.

Подключение носителя мультимедиа

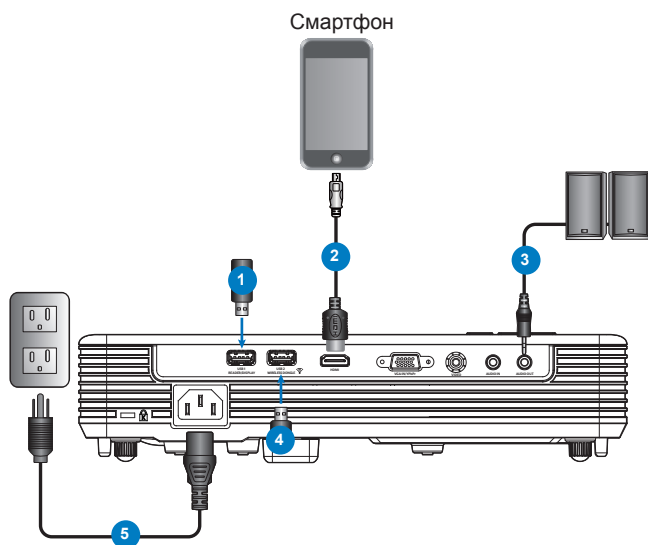

Описание

- 1 USB-накопитель (*)
- 2 Видеоадаптер USB (*)
- 3 Кабель звукового выхода (*)
- 4 Беспроводной адаптер (*)
- 5 Кабель питания

Примечание: (*) Данная принадлежность не входит в комплект поставки проектора.

Вкл. и Выкл. проектора

Включение проектора

Примечание: *Перед включением источника сигнала включите проектор (компьютер, DVD-плеер и т.п.). Индикатор питания светится красным цветом, пока не будет нажата кнопка **Питания**.*

1. Подключите к проектору шнур питания и необходимые сигнальные кабели.
2. Снимите крышку объектива.
3. Нажмите на кнопку **Питания**. Индикатор питания будет мигать синим цветом.
4. Включите источник сигнала (компьютер, DVD-плеер и т.п.).
5. Подсоедините источник сигнала к проектору с помощью подходящего кабеля.
6. Источник входного сигнала определяется по последнему подключенному источнику входного сигнала. (По умолчанию в качестве источника входного сигнала проектора выбрано значение "HDMI"). При необходимости измените источник входного сигнала проектора.

Выключение проектора

Примечание: *Появится следующее сообщение: "Нажмите клавишу питания снова.". Сообщение исчезнет через 5 секунд или при нажатии кнопки **Меню**.*

1. Нажмите на кнопку **Питания**. Следуйте указаниям, отображаемым на экране, для правильного выключения проектора.
2. Нажмите на кнопку **Питания** еще раз. Вентиляторы охлаждения продолжают работать около 3-5 секунд.

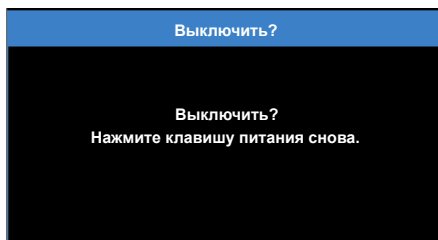

3. Отсоедините шнур питания от электрической розетки и проектора.

Настройка проецируемого изображения

Проектор оснащен ножками регулировки наклона для настройки высоты изображения.

1. Нажмите на кнопку фиксатора ножки регулировки наклона. **1**
Удерживая кнопку фиксатора, отрегулируйте высоту, и отпустите кнопку для фиксации. **2**
2. Чтобы поднять проектор, поверните задние ножки против часовой стрелки. Чтобы опустить проектор, поверните их по часовой стрелке. **3**

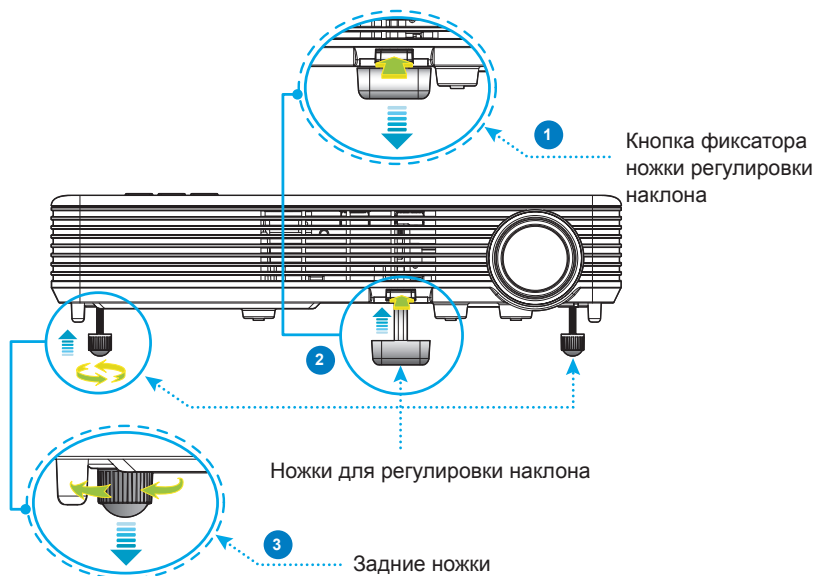

Важное примечание. Во избежание повреждения проектора перед перемещением или помещением его в транспортировочный футляр убедитесь, что ножки регулировки наклона полностью убраны.

Возможность проецирования на 360°

Изображения можно проецировать в полном диапазоне 360° по вертикальной оси, включая воспроизведение на потолке и на полу.

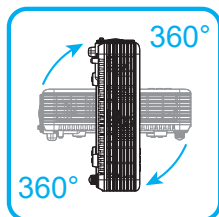

Настройка размера проецируемого изображения

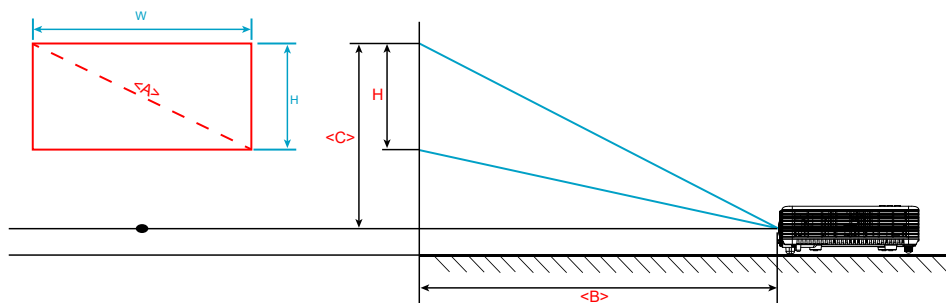

Модель с разрешением WXGA







Требуемый размер изображения		Расстояние (м)	Вверху (см)
Диагональ (дюймы) <A>	Ш (см) x В (см)		От центра объектива до верхней части изображения <C>
30	65 x 40	0,8	41,2
40	86 x 54	1,1	55,6
50	108 x 67	1,4	69
60	129 x 81	1,6	83,4
70	151 x 94	1,9	96,8
80	172 x 108	2,2	111,2
90	194 x 121	2,5	124,6
100	215 x 135	2,7	139,1
120	258 x 162	3,3	166,9
150	323 x 202	4,1	208,1
180	388 x 242	4,9	249,3
200	431 x 269	5,4	277,1
300	646 x 404	8,2	416,1

Модель 1080P

Требуемый размер изображения		Расстояние (м)	Вверху (см)
Диагональ (дюймы) <A>	Ш (см) x В (см)		От центра объектива до верхней части изображения <C>
30	66 x 37	0,8	38,1
40	89 x 50	1,1	51,5
50	111 x 62	1,3	63,9
60	133 x 75	1,6	77,3
70	155 x 87	1,9	89,6
80	177 x 100	2,1	103
90	199 x 112	2,4	115,4
100	221 x 125	2,7	128,8
120	266 x 149	3,2	153,5
150	332 x 187	4,0	192,6
180	398 x 224	4,8	230,7
200	443 x 249	5,3	256,5
250	553 x 311	6,6	320,3
300	664 x 374	8,0	385,2

Органы управления

Использование экранных меню

1. Проектор поддерживает экранное меню на нескольких языках, меню может отображаться при наличии источника входного сигнала и при его отсутствии.
2. Нажмите на кнопку  на панели управления или кнопку **Меню** на пульте ДУ для входа в главное меню.
3. Для выбора параметра используйте кнопки  и  на панели управления проектора или пульте дистанционного управления.
4. Для настройки параметра нажимайте  и  на панели управления или пульте дистанционного управления.
5. Нажмите на кнопку **Войти** на пульте ДУ или кнопку  на панели управления, чтобы выбрать выделенные элементы меню.
6. Для выхода из экранного меню нажмите на кнопку  на панели управления или кнопку **Меню** на пульте ДУ.

Главное меню (модель WXGA)

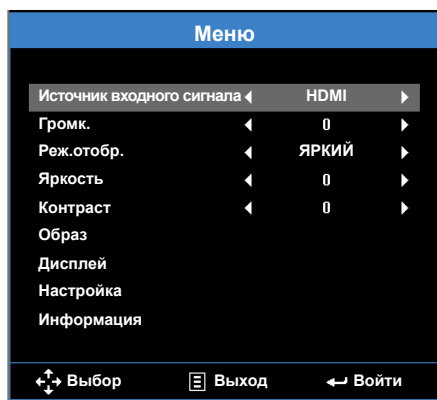

- **Источник входного сигнала:** Выбор источника входного сигнала проектора. Варианты: **VGA**, **HDMI**, **Носитель**, и **Видео**.
- **Громк.:** Настройка громкости.
- **Реж.отобр.:** Оптимизация проецируемого изображения. Варианты: **ЯРКИЙ**, **ПК**, **sRGB Кинотеатр**, **Фото** и **Энергосбережение**.
- **Яркость:** Регулировка яркости воспроизведения.
- **Контраст:** Регулировка контрастности воспроизведения.



- **Насыщенность:** Регулировка насыщенности изображения.
Примечание: Недоступно для компьютерных источников.
- **Оттенок:** Регулировка оттенка изображения.
Примечание: Недоступно для компьютерных источников.
- **Соотношение сторон:** Регулировка соотношения сторон в зависимости от источника видеосигнала. Варианты:
 - **Авто:** Автоматический выбор подходящего формата отображения.
 - **4:3:** масштабирование исходного изображения до размеров экрана и проецирования в формате 4:3.
 - **16:9:** масштабирование исходного изображения до размеров экрана и проецирования в формате 16:9.
 - **16:10:** Масштабирование исходного изображения до размеров экрана и проецирования в формате 16:10.
- **Масштаб:** Увеличение или уменьшение масштаба изображения. Доступные значения: **50%, 75%, 100%, 125%, 150%**.
- **Цвет. темп.:** Выбор цветовой температуры. Варианты: **Тепл., Срд., и Хол.**
Примечание: Функция "Цвет. темп." не поддерживается в режимах "Яркий", "Энергосбережение" и 3D.
- **Цвет. простр.:** Выбор подходящего типа цветовой матрицы. Варианты: **Авто, RGB и YCbCr**.
Примечание: Функция "Цветовое пространство" поддерживается только в режиме HDMI.
- **Частота:** Изменение тактовой частоты видеосигнала в соответствии с частотой видеокарты. При отображении вертикальной мерцающей волны измените параметр Частота для уменьшения полос. Это грубая настройка.
Примечание: Параметры "Частоты" можно отрегулировать только в режиме VGA.
- **Фаза:** Используется для синхронизации сигнала экрана с сигналом графической карты. Если изображение нестабильно или мигает, используйте функцию "Фаза" для настройки. Это точная настройка.
Примечание: Параметры "Фазы" можно отрегулировать только в режиме VGA.

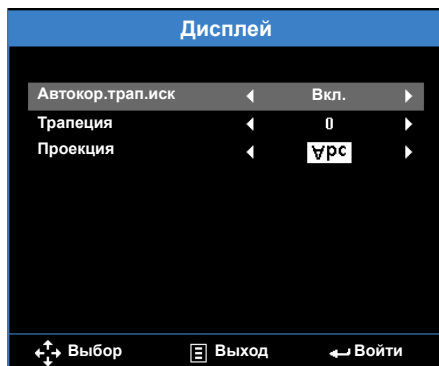

- **Автокор.трап.иск:** Выберите **Вкл.** для автоматического устранения искажения изображения, вызванного наклоном проектора.

Примечание: Функция "Автокор.трап.иск" может использоваться только для коррекции трапецеидальных искажений по вертикали.

- **Трапедия:** Устранение искажения изображения, вызванного наклоном проектора (+/-40 градусов).

Примечание: В случае ручной коррекции трапецеидальных искажений функция "Автокор.трап.иск" автоматически выключается.

- **Проекция:** Выбор режима проектора в зависимости от типа его крепления.

- **Автокор.трап.иск:** Вкл.

Abc Прямое проецирование

сdA Проецирование сзади

- **Автокор.трап.иск:** Выкл.

Abc Прямое проецирование

сdA Проецирование сзади

сbA Проецирование при установке на потолке

Урс Проецирование сзади при установке на потолке

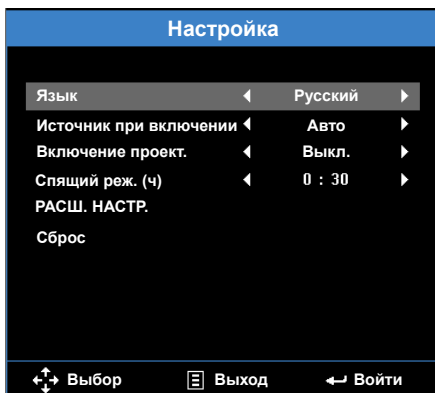

- **Язык:** Установка языка экранного меню.
- **Источник при включении:** Выбор источника загрузки проектора. Варианты: **Авто, VGA, Видео, HDMI и Носитель.**
Примечание: При установке значения **Авто** отображается последний используемый источник.
- **Включение проект.:** Нажмите **Вкл.**, чтобы активировать режим Мгновенного вкл./выкл. питания. При подаче питания проектор автоматически включается без нажатия на кнопку **Питание** на панели управления проектора или пульте ДУ.
- **Спящий реж. (ч):** Установка значения таймера спящего режима. Таймер спящего режима запускается независимо от наличия источника видеосигнала. По истечении выбранного времени проектор автоматически выключается. Варианты: **Авто, Выкл., 0,5, 1, 3, 8, 12.**
Примечание: Если для функции "Авто" установлено значение "Автоматический", то проектор автоматически выключается через 15 минут, если за это время не будет обнаружен источник видеосигнала.
- **Сброс:** Восстановление заводских настроек по умолчанию для всех параметров, включая компьютерные источники и источники видеосигнала. При выборе данного параметра на экран выводится подтверждение. Выберите "**Да**" для подтверждения или "**Нет**" для отмены сброса параметров.



Настройка > РАСШ. НАСТР.

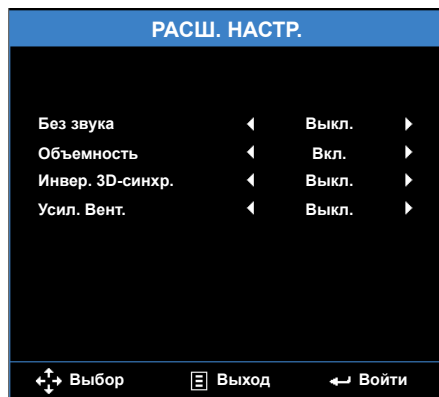

- **Без звука:** Включение и выключение функции "mute" (выкл. сигнала).
- **Объемность:** Включение и выключение функции 3D.
- **Инвер. 3D-синхр.:** Включение и выключение функции "Обратная синхронизация 3D".

Примечание:

- *Инвер. Обратная синхронизация 3D/3D не подлежит изменению при выборе параметров изображения.*
- *В режиме 3D максимальное поддерживаемое значение синхронизации входного сигнала составляет 1280 x 720 при 120 Гц.*

- **Усил. Вент.:** Включение усиленной мощности вентиляторов в условиях высокогорья.

Информация

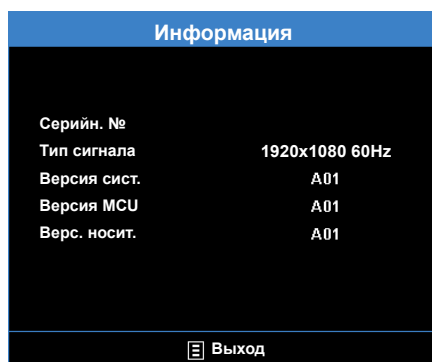

Просмотр сведений о проекторе: **Серийн. №**, **Тип сигнала**, **Версия сист.**, **Версия MCU** и **Верс. носит.**

Главное меню (модель 1080p)

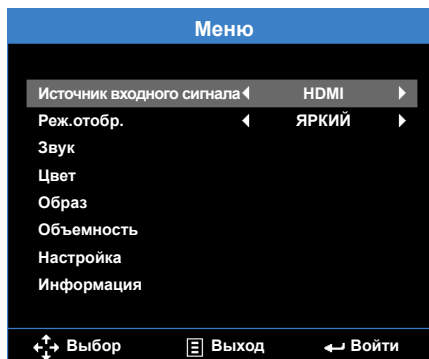

- **Источник входного сигнала:** Выбор источника входного сигнала проектора. Варианты: **HDMI**, **VGA**, **Видео** и **Носитель**.
- **Реж.отобр.:** Оптимизация проецируемого изображения. Варианты: **ЯРКИЙ**, **ПК**, **sRGB**, **HDR** (Расширенный динамический диапазон), **Кинотеатр**, **Фото**, **Энергосбережение** и **Объемность**.

Звук



- **Громк.:** Настройка громкости.
- **Без звука:** Выберите **Вкл.**, чтобы отключить звук.

Цвет



- **Яркость:** Регулировка яркости воспроизведения.
- **Контраст:** Регулировка контрастности воспроизведения.
- **Насыщенность:** Регулировка насыщенности изображения.
Примечание: Доступно только при наличии источников видеосигнала.
- **Оттенок:** Регулировка оттенка изображения.
Примечание: Доступно только при наличии источников видеосигнала.
- **BrilliantColor™:** Отображение более яркого изображения с достоверными и более насыщенными цветами.
- **Цвет. темп.:** Выбор цветовой температуры. Варианты: **Тепл.**, **Срд.**, и **Хол.**.
- **Гамма:** Установка типа гамма-кривой. Варианты: 1.8, 2.0, 2.2, 2.4 и 3D.
- **Цвет. простр.:** Выбор подходящего типа цветовой матрицы. Варианты: **Авто**, **RGB** и **YCbCr**.
Примечание: Функция "Цветовое пространство" поддерживается только в режиме HDMI.



- **Проекция:** Выбор режима проектора в зависимости от типа его крепления.
 - **Автокор.трап.иск:** Вкл.. См. меню "Настройка".
 - Abc** Прямое проецирование
 - эдА** Проецирование сзади
 - **Автокор.трап.иск:** Выкл.
 - Abc** Прямое проецирование
 - эдА** Проецирование сзади
 - эфУ** Проецирование при установке на потолке
 - урС** Проецирование сзади при установке на потолке
- **Соотношение сторон:** Регулировка соотношения сторон в зависимости от источника видеосигнала. Варианты:
 - **Авто:** Автоматический выбор подходящего формата отображения.
 - **16:9:** масштабирование исходного изображения до размеров экрана и проецирования в формате 16:9.
 - **4:3:** масштабирование исходного изображения до размеров экрана и проецирования в формате 4:3.
- **Масштаб:** Увеличение или уменьшение масштаба изображения.
- **Резкость:** Регулировка резкости изображения.
- **Пол. по гор.:** Передвигает изображение по горизонтали.
- **Пол. по верт.:** Используется для смещения изображения по вертикали.
- **Частота:** Изменение тактовой частоты видеосигнала в соответствии с частотой видеокарты. При отображении вертикальной мерцающей волны измените параметр Частота для уменьшения полос. Это грубая настройка.

Примечание: Параметры "Частоты" можно отрегулировать только в режиме VGA.

- **Фаза:** Используется для синхронизации сигнала экрана с сигналом графической карты. Если изображение нестабильно или мигает, используйте функцию "Фаза" для настройки. Это точная настройка.

Примечание: Параметры "Фазы" можно отрегулировать только в режиме VGA.

Объемность

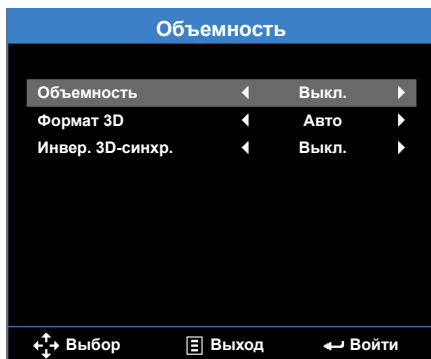

- **Объемность:** Включение и выключение функции 3D.
- **Формат 3D:** Установка формата 3D в зависимости от входного сигнала 3D. Варианты: **Авто**, **Frame Packing**, **Горизонталь**, **Горизонтальная стереопара (Full)**, **Сверху и снизу** и **Послед..**
- **Инвер. 3D-синхр.:** Включение и выключение функции "Обратная синхронизация 3D".

Примечание: *Инвер. Обратная синхронизация 3D/3D не подлежит изменению при выборе параметров изображения.*



- **Язык:** Установка языка экранного меню.
- **Блок. источника.:** Выберите **Вкл.** для фиксации текущего источника в качестве единственного доступного даже в случае отсоединения кабеля.
- **Автокор.трап.иск:** Выберите **Вкл.** для автоматического устранения искажения изображения, вызванного наклоном проектора.
Примечание: Функция "Автокор.трап.иск" может использоваться только для коррекции трапецидальных искажений по вертикали.
- **Трапеция:** Устранение искажения изображения, вызванного наклоном проектора (+/-40 градусов).
Примечание: В случае ручной коррекции трапецидальных искажений функция "Автокор.трап.иск" автоматически выключается.
- **Спящий реж. (ч):** Установка значения таймера спящего режима. Таймер спящего режима запускается независимо от наличия источника видеосигнала. По истечении выбранного времени проектор автоматически выключается. Варианты: **Авто, Выкл., 0.5, 1, 3, 8, 12.**
Примечание: Если для функции "Спящий реж." установлено значение "Автоматический", то проектор автоматически выключается через 15 минут, если за это время не будет обнаружен источник видеосигнала.
- **Включение проект.:** Нажмите **Вкл.**, чтобы активировать режим Мгновенного вкл./выкл. питания. При подаче питания проектор автоматически включается без нажатия на кнопку **Питание** на панели управления проектора или пульте ДУ.
- **Выход постоянного тока 5 В:** Выберите **Вкл.**, чтобы включить функцию вывода 5 В постоянного тока при использовании любого из разъемов USB: USB1 или USB2.

- **Сброс:** Восстановление заводских настроек по умолчанию для всех параметров, включая компьютерные источники и источники видеосигнала. При выборе данного параметра на экран выводится подтверждение. Выберите "**Да**" для подтверждения или "**Нет**" для отмены сброса параметров.

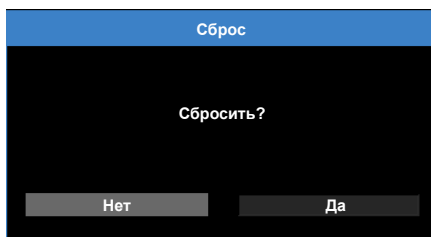

Информация

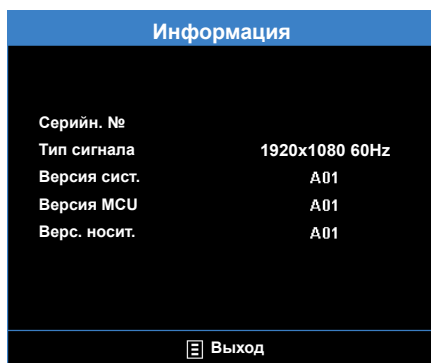

Просмотр сведений о проекторе: **Серийн. №**, **Тип сигнала**, **Версия сист.**, **Версия MCU** и **Верс. носит.**

Описание мультимедиа

Поддерживаемый формат мультимедиа:

Формат фотоизображений

Тип изображения (расширение)	Подтип	Тип кодировки	Макс.размер
Jpeg / Jpg	базовый	YUV420	6000x4000=24MP
		YUV422	
		YUV440	
		YUV444	
	Прогрессивный	YUV420	6000x4000=24MP
		YUV422	
		YUV440	
		YUV444	
BMP			6000x4000=24MP

Формат видео

Формат файла	Формат видео	Макс. разреш. декодера	Макс. поток (бит/с)	Формат аудиофайла	Профиль
MPG, MPEG	MPEG1/2	1920x1080 30 к/с	30M бит/с	MPEG1 L1-3, LPCM	
AVI, MOV, MP4, MKV	H.264	1920x1080 30 к/с	30M бит/с	MPEG1 L1-3, AAC, LPCM	BP (Базовый профиль)/ MP (Главный профиль)/ HP (Высокий профиль)
AVI, MOV, MP4	MPEG4	1920x1080 30 к/с	30M бит/с		SP (Простой профиль)/ ASP (Расширенный простой профиль)
AVI, MOV, MP4,	Xvid	1920x1080 30 к/с	30M бит/с		SP (Простой профиль)/ ASP (Расширенный простой профиль)
AVI	MJPEG	1920x1080 30 к/с	30Mbps		BP (Базовый профиль)

Формат файла	Формат видео	Макс. разреш. декодера	Макс. поток (бит/с)	Формат аудиофайла	Профиль
WMV	VC-1	1920x1080 30 к/с	30М бит/с	WMA8/9	SP (Простой профиль)/ МР (Главный профиль)

Формат аудиофайла

Тип муз.файла (расширение)	Частота дискретиз. (кГц)	Скорость передачи (кбит/с)
MP3	8-48	8-320
WMA	8-48	5-320
WAV (ADPCM-WAV)	8-48	32-384
WAV (PCM-WAV)	8-48	128-1536
AAC	8-48	8-320
M4A	8-48	8-320

Формат Office Viewer

Формат файла	Поддерживаемая версия	Ограничение страниц/строк	Ограничение размера
Adobe PDF	PDF 1.0, 1.1, 1.2, 1.3, 1.4	До 360 страниц (один файл)	До 32 МБ
MS Word	British Word 95	Поскольку программа для просмотра документов Office не загружает одновременно все страницы файла MS Word, нет явных ограничений по количеству страниц и строк.	До 20 МБ
	Word 97, 2000, 2002, 2003		
	Word 2007(.docx)		До 30 МБ
	Word 2010(.docx)		
MS Excel	British Excel 5,95	Ограничение строк:до 300	До 14 МБ
	Excel 97, 2000, 2002, 2003	Ограничение столбцов:до 100	
	Excel 2007(.xlsx)	Ограничение по количеству листов:до 50	
	Excel 2010(.xlsx)	Примечание: Приведенные выше ограничения не могут все одновременно применяться к одной странице файла Excel.	
	Office XP Excel		

Формат файла	Поддерживаемая версия	Ограничение страниц/строк	Ограничение размера
MS PowerPoint	PowerPoint 97	До 100 страниц (один файл)	До 19 МБ
	PowerPoint 2000, 2002, 2003		
	PowerPoint 2007(.pptx)		
	PowerPoint 2010(.pptx)		
	Office XP PowerPoint		
	PowerPoint presentation 2003 и предыдущих версий (.ppx)		
	PowerPoint presentation 2007 и 2010 (.ppsx)		

Примечание:

- При просмотре файлов MS PowerPoint анимации не поддерживаются.
- При проецировании файлов некоторые документы отображаются не так, как на экране ПК.

Как настроить тип файла для мультимедиа на USB-носителе

Примечание:

1. Вставьте флэш-диск USB в проектор, если хотите воспользоваться функцией воспроизведения мультимедиа с USB-носителя.
2. Не подключайте камеру к порту USB во избежание нарушения совместимости.

Для воспроизведения файлов Изображения, видео, музыкальных файлов или файлов Office с помощью проектора выполните следующие действия:

1. Подключите шнур питания к проектору и включите проектор нажатием на кнопку **Питания**.

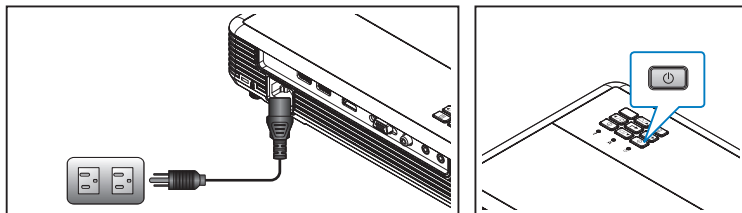

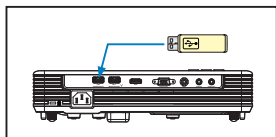

2. Подключите USB-накопитель к разъему USB-1.

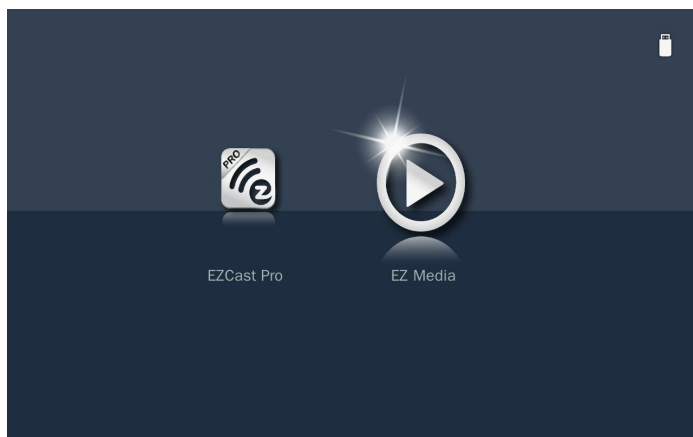

Выберите источник **Носитель** на пульте ДУ или панели управления проектора. Параметры меню Мультимедиа.



Примечание: Чтобы открыть проектор Главное меню, удерживайте нажатой кнопку **Меню** на пульте ДУ или кнопку  на панели управления более 1 секунды.

3. Выберите значок **EZ Media** и нажмите на кнопку **Войти** на пульте ДУ или кнопку  на панели управления.

Открывается меню **EZ Media**.



Примечание: Значок USB указывает подключение USB-диска к разъему USB1.

4. Выберите USB для просмотра файлов или **Парам.** для изменения параметров носителя и системы.
5. Выберите USB, а затем тип файла, который требуется открыть: **Фото**, **Видео**, **Музыка** или **Офис**.

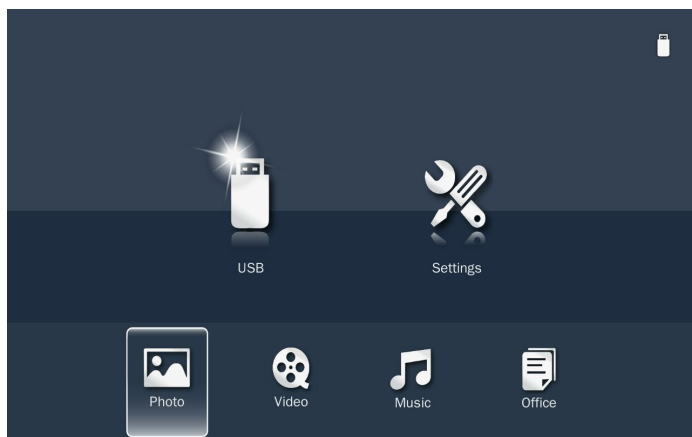

Примечание: Максимальная длина имени файла должна составлять 28 символов.

Просмотр фотографий

При выборе папки **Фото** отображаются пиктограммы. Отображаются только папки с фотографиями.

Кнопкой ◀ или ▶ выберите папку, в которой находится фото для отображения, а затем нажмите на кнопку ↶ на панели управления или кнопку **Войти** на пульте ДУ.

Примечание: Чтобы вернуться в предыдущую папку или выйти из просмотра **Фото**, нажмите на кнопку **Меню** на пульте ДУ или кнопку ☰ на панели управления.

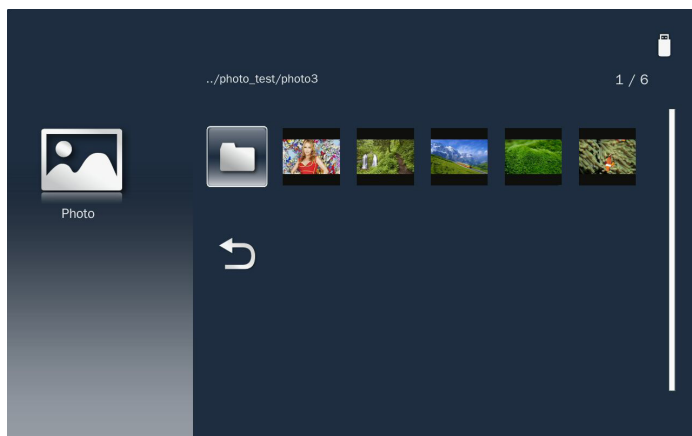

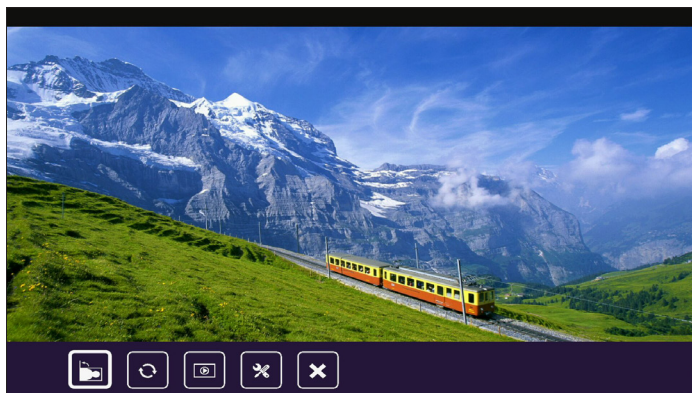

Выделите пиктограмму фотографии для отображения и нажмите на кнопку ↶ на панели управления или кнопку **Войти** на пульте ДУ для просмотра изображения в полном размере.



При воспроизведении файла фотографии можно управлять воспроизведением с помощью пиктограмм на командной строке в нижней части экрана. Нажмите на кнопку ◀ или ▶, чтобы выбрать команду, а затем нажмите на кнопку ↶ на панели управления или кнопку **Войти** на пульте ДУ для ее выполнения.

☰: Поворот фотографии на 90 градусов вправо.

🔄: Включение функции повтора. Фотографии будут автоматически повернуты в процессе показа слайдов.

- : Запуск показа слайдов.
- : Настройка параметров показа слайдов. См. стр. 45.
- : Выход из воспроизведения и возврат к списку файлов.

Видеоплеер

При выборе папки **Видео** отображаются видеозаписи по названиям файлов. Отображаются только папки с фотографиями.

Кнопкой ▲ или ▼ выберите папку, в которой находится видео для просмотра, а затем нажмите на кнопку ← на панели управления или кнопку **Войти** на пульте ДУ.

Примечание: Чтобы вернуться в предыдущую папку или выйти из просмотра **Видео**, нажмите на кнопку **Меню** на пульте ДУ или кнопку  на панели управления.

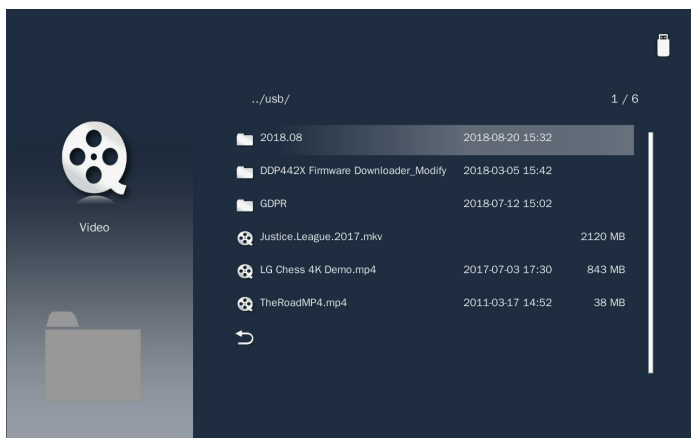

Выделите нужный видеофайл и нажмите на кнопку ← на панели управления или кнопку **Войти** на пульте ДУ для его воспроизведения.



При воспроизведении видео файла можно управлять воспроизведением с помощью пиктограмм на командной строке в нижней части экрана. Нажмите на кнопку ◀ или ▶, чтобы выбрать команду, а затем нажмите на кнопку ← на панели управления или кнопку **Войти** на пульте ДУ для ее выполнения.

Варианты команд:

- ⏪: Переход к предыдущему видео файлу.
- ⏮: Обратная перемотка воспроизводимых файлов. Скорость составляет 2x/4x/8x/16x.
- ⏸: Приостановка воспроизведения; ⏪: Возобновление воспроизведения.
- ⏭: Перемотка вперед. Скорость составляет 2x/4x/8x/16x.
- ⏩: Переход к следующему видео файлу.
- ⚙: Настройка параметров видео. См. стр. 45.
- ⏏: Выход из воспроизведения и возврат к списку файлов.

Музыкальный проигрыватель

При выборе папки **Музыка** отображаются музыкальные файлы по названиям файлов. Отображаются только папки с музыкой.

Кнопкой ▲ или ▼ выберите папку, в которой находится музыкальный файл для прослушивания, а затем нажмите на кнопку ⏪ на панели управления или кнопку **Войти** на пульте ДУ.

Примечание: Чтобы вернуться в предыдущую папку или выйти из просмотра **Музыка**, нажмите на кнопку **Меню** на пульте ДУ или кнопку [☰] на панели управления.

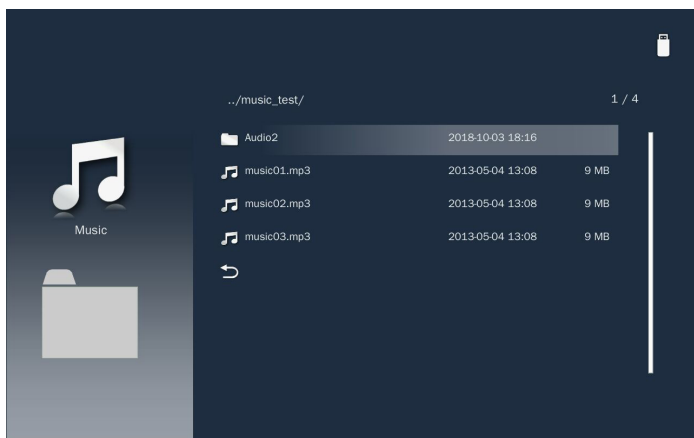

Выберите музыкальный файл и нажмите на кнопку ⏪ на панели управления или кнопку **Войти** на пульте ДУ для его воспроизведения.

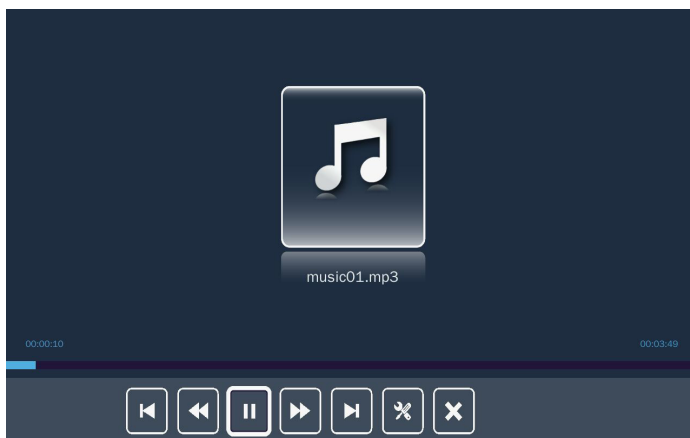

При воспроизведении музыкального файла можно управлять воспроизведением с помощью пиктограмм на командной строке в нижней части экрана. Нажмите на кнопку ◀ или ▶, чтобы выбрать команду, а затем нажмите на кнопку ⏪ на панели управления или кнопку **Войти** на пульте ДУ для ее выполнения.

Варианты команд:

- ◀: Переход к предыдущему музыкальному файлу.
- ◀◀: Обратная перемотка воспроизводимых файлов.
- ⏸: Приостановка воспроизведения; ▶▶: Возобновление воспроизведения.
- ▶▶: Перемотка вперед.
- ▶: Переход к следующему музыкальному файлу.
- ✳: Настройка параметров музыки. См. стр. 46.
- ✕: Выход из воспроизведения и возврат к списку файлов.

Office viewer

При выборе папки **Офис** отображаются файлы офисного формата по названиям файлов. Отображаются только папки с файлами офисного формата.

Примечание: Если в папке не виден нужный офисный файл, убедитесь, что формат файла поддерживается. См. стр. 35.

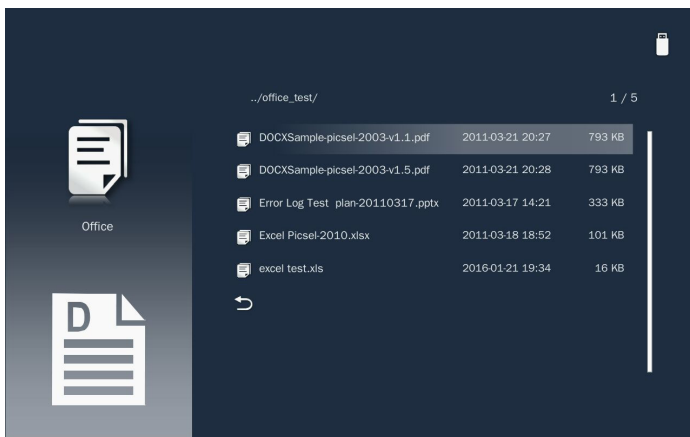

Кнопкой ▲ или ▼ выберите папку, в которой находится офисный документ для просмотра, а затем нажмите на кнопку ⏪ на панели управления или кнопку **Войти** на пульте ДУ.

Примечание: Чтобы вернуться в предыдущую папку или выйти из просмотра **Office**, нажмите на кнопку **Меню** на пульте ДУ или кнопку ☰ на панели управления.



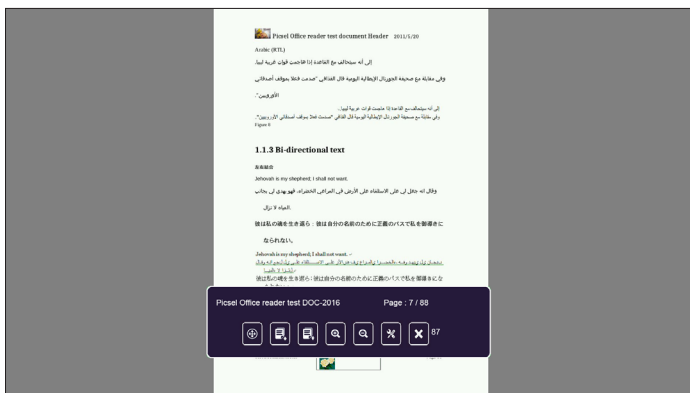





Выберите офисный файл и нажмите на кнопку  на панели управления или кнопку **Войти** на пульте ДУ для его открытия на экране.



При воспроизведении файла офисного формата можно управлять воспроизведением с помощью пиктограмм на командной строке в нижней части экрана. Нажмите на кнопку  или , чтобы выбрать команду, а затем нажмите на кнопку  на панели управления или кнопку **Войти** на пульте ДУ для ее выполнения.

Варианты команд:

- : Перемещение по странице.
- : Переход на предыдущую страницу.
- : Переход на следующую страницу.
- : Увеличение выбранной области на странице.
- : Уменьшение выбранной области на странице.
- : Настройка параметров офиса. См. стр. 47.
- : Выход из воспроизведения и возврат к списку файлов.

Настройки мультимедиа для системы и USB

Меню настройки мультимедиа позволяет изменять настройки **Система**, **Фото**, **Видео** и **Музыка**.

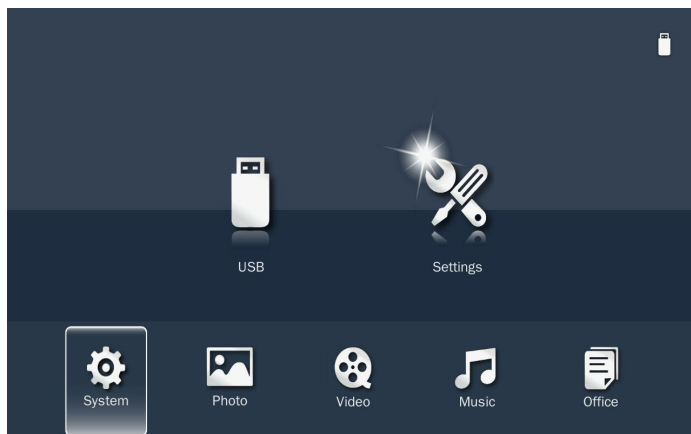

Параметры системы

Зайдите в меню настройки системы. В меню настройки системы имеются следующие параметры:

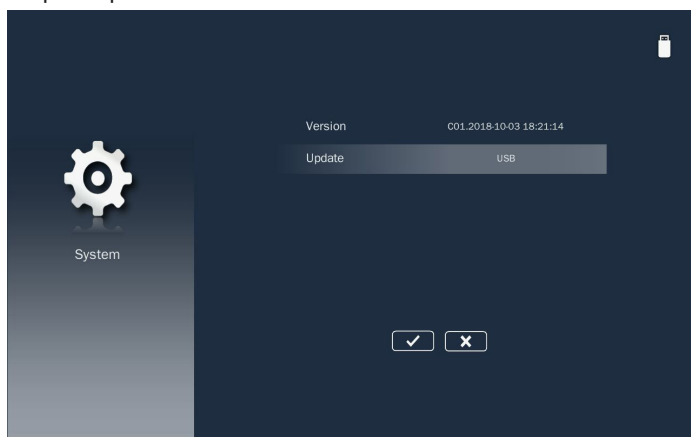

■ Версия

Отображение версии микропрограммы **Носитель**.

■ Обновлен.

Обновление микропрограммы мультимедиа производится только с **USB**-накопителя.

Примечание: Выберите и нажмите на кнопку **←** на панели управления или кнопку **Войти** на пульте ДУ, чтобы сохранить параметры и выйти из меню. Либо выберите и нажмите на кнопку **←** на панели управления или кнопку **Войти** на пульте ДУ, чтобы выйти из меню, не сохраняя параметры.

Параметры фотографий

Зайдите в меню настройки фотографий. В меню настройки фотографий доступны следующие параметры:

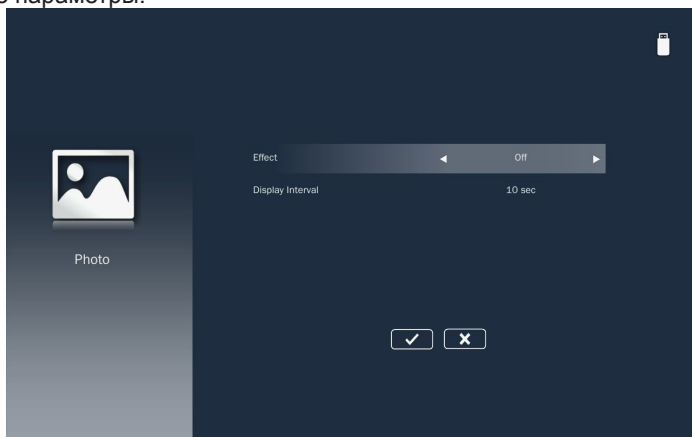

■ Эффект

Выбор эффекта перехода слайдов в режиме слайд-шоу. Варианты: **Выкл.**, **Режим А**, **Режим Б** или **Режим В**.

■ Интерв.отобр.

Выбор продолжительности слайд-шоу. Варианты: **10 сек**, **30 сек** или **1 мин**. По истечении заданного времени на экране откроется следующее изображение.

Примечание: Выберите и нажмите на кнопку \leftarrow на панели управления или кнопку **Войти** на пульте ДУ, чтобы сохранить параметры и выйти из меню. Либо выберите и нажмите на кнопку \leftarrow на панели управления или кнопку **Войти** на пульте ДУ, чтобы выйти из меню, не сохраняя параметры.

Настр. видео

Зайдите в меню настройки видео. В меню настройки видео доступны следующие параметры:

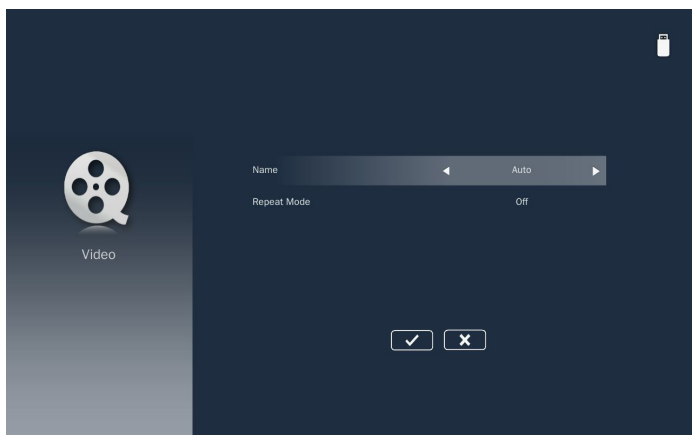

■ Соот.стор.

Выбор соотношения сторон видеоизображения.

- **Авто:** Разрешение видеоизображения определяется автоматически.
- **Полноэкр.:** Независимо от исходного соотношения сторон, видеоизображение растягивается нелинейно по горизонтали и по вертикали точно по размеру экрана. Вы не увидите "черных полос" вокруг видеоизображения, но пропорции исходного контента могут быть искажены.

■ Реж.повтор.

Выбор режима повтора видео. Варианты: **Последов.**, **Одиночный**, **Случайный** или **Выкл.**

Примечание: Выберите и нажмите на кнопку \leftarrow на панели управления или кнопку **Войти** на пульте ДУ, чтобы сохранить параметры и выйти из меню. Либо выберите и нажмите на кнопку \leftarrow на панели управления или кнопку **Войти** на пульте ДУ, чтобы выйти из меню, не сохраняя параметры.

Настр. аудио

Зайдите в меню настройки музыки. В меню настройки музыки доступны следующие параметры:

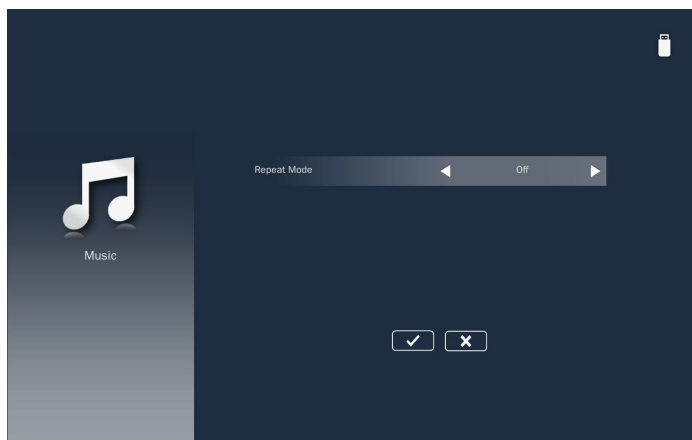

■ Реж.повтор.

Выбор режима воспроизведения музыки. Варианты: **Последов.**, **Одиночный**, **Случайный** или **Один раз**.

Примечание: Выберите и нажмите на кнопку \leftarrow на панели управления или кнопку **Войти** на пульте ДУ, чтобы сохранить параметры и выйти из меню. Либо выберите и нажмите на кнопку \leftarrow на панели управления или кнопку **Войти** на пульте ДУ, чтобы выйти из меню, не сохраняя параметры.

Настройка офиса

Зайдите в меню настройки офиса. В меню настроек офиса доступны следующие параметры:

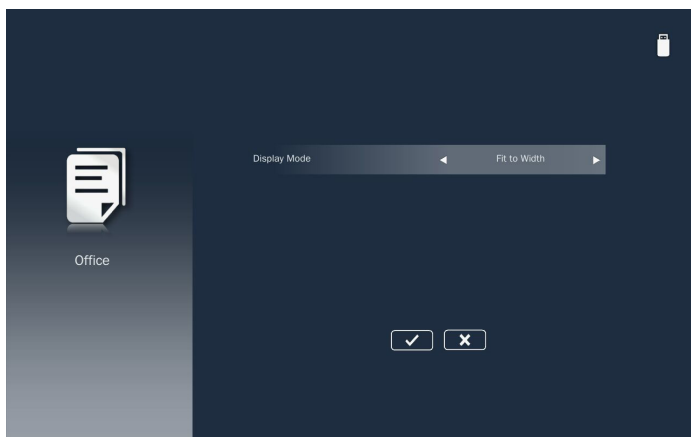

■ **Реж.отобр.**

Выбор режима отображения документа. Варианты: **По ширине**, **По высоте** или **По разм.экр..**

Копирование экрана портативного устройства

Для копирования экрана портативного устройства выполните следующие действия:

1. Подключите шнур питания к проектору и включите проектор нажатием на кнопку **Питания**.

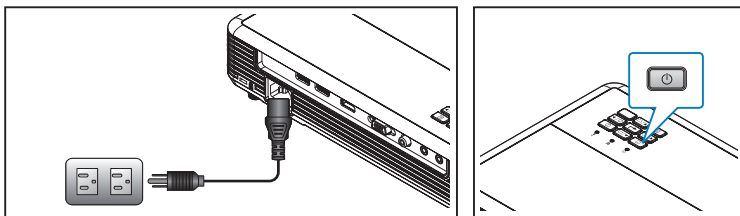

Выберите источник **Носитель** на пульте ДУ или панели управления проектора. Параметры меню Мультимедиа.

2. Выберите значок EZCast Pro и нажмите на кнопку **Войти** на пульте ДУ или кнопку **↵** на панели управления.

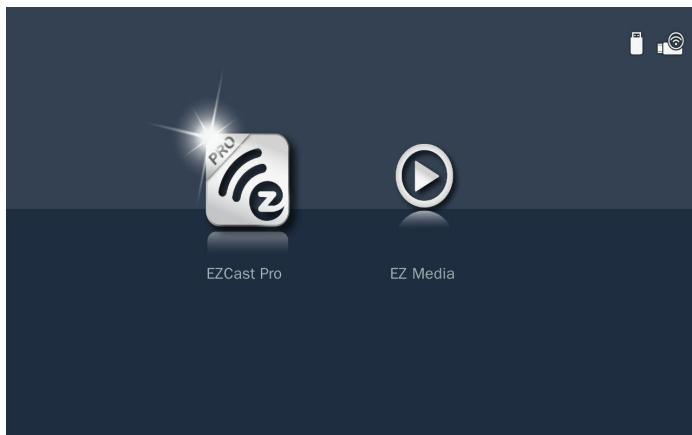

Открывается меню **EZCast Pro**.

Синий значок показывает, что мобильные устройства подключены к проектору.

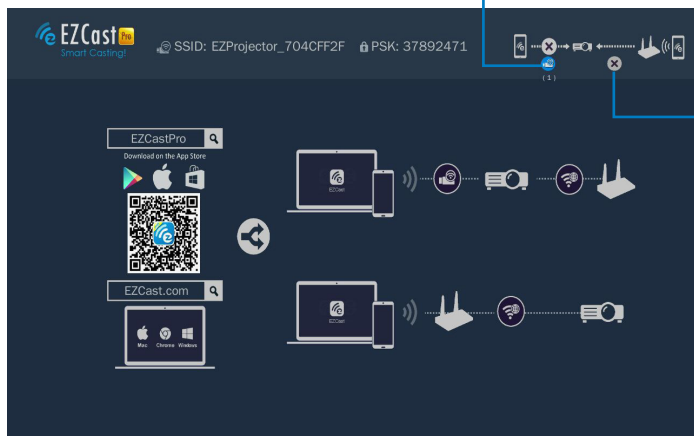

Синий цвет этого значка означает, что проектор подключен к точке доступа.

3. Выполните одно из следующих действий:

- В зависимости от операционной системы вашего мобильного устройства откройте **App Store** (iOS) или **Google Play** (Android) и установите приложение **EZCast Pro** на мобильное устройство.
- Считайте QR-код в меню **EZCast Pro** с помощью мобильного устройства и следуйте инструкциям на экране для установки приложения **EZCast Pro**.

Если используется ноутбук, загрузите приложение **EZCast** с веб-сайта www.ezcast.com/upgrade/download.php?vendor=ezcastpro.



4. Подключите к USB2 дополнительный беспроводной адаптер.

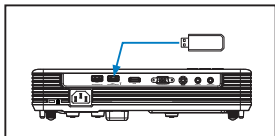

5. Подключите к проектору портативное устройство с помощью адаптера Wi-Fi. Пример параметров подключения:

- SSID проектора: **EZProjector_704CFF2F**
- PSK: **37892471**

Примечание: SSID и PSK проектора зависят от подключенного беспроводного адаптера.

6. Подключите проектор к сети Wi-Fi.

Мобильное устройство

а. На мобильном устройстве включите функцию Wi-Fi и откройте приложение **EZCast Pro**. Затем выберите  > **Парам..**

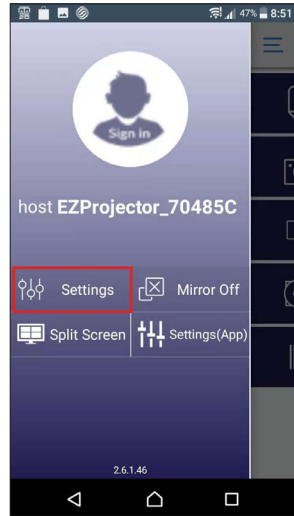
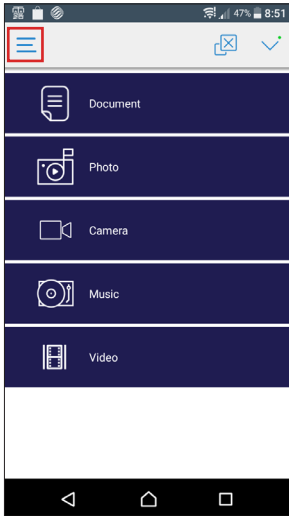

б. Установите подключение к доступной сети Wi-Fi из списка. Подключаясь к защищенной сети Wi-Fi, введите пароль и нажмите кнопку **OK**, чтобы установить соединение.

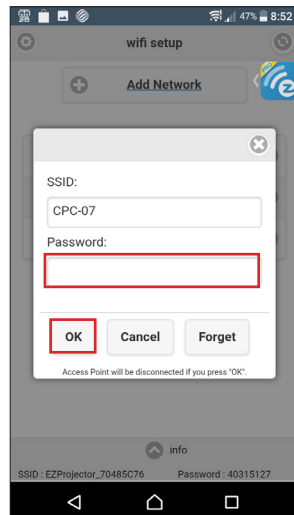
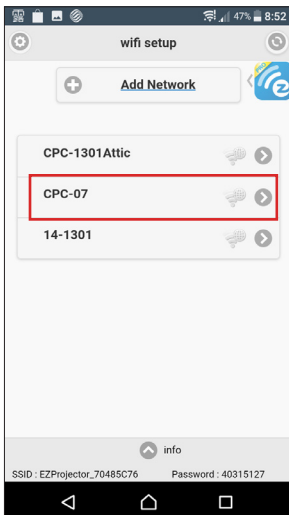

Как только подключение будет установлено, значок состояния подключения изменит цвет на синий. Это значит, что проектор подключен к сети Wi-Fi.

Значок состояния подключения

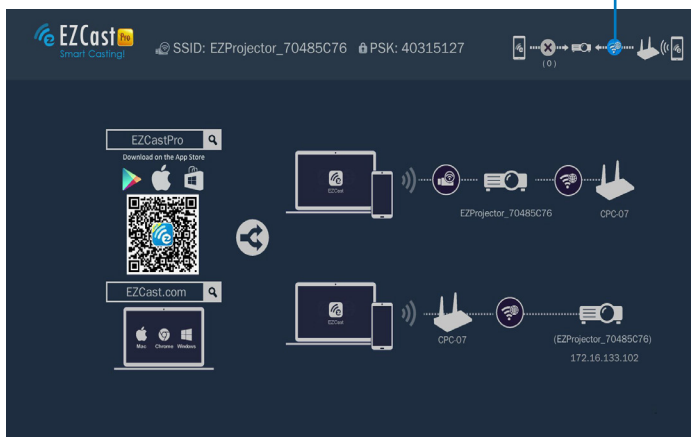

Windows/Mac

- На компьютере включите функцию Wi-Fi и откройте приложение **EZCast Pro**. Затем выберите пункт **Поиск устройств**.

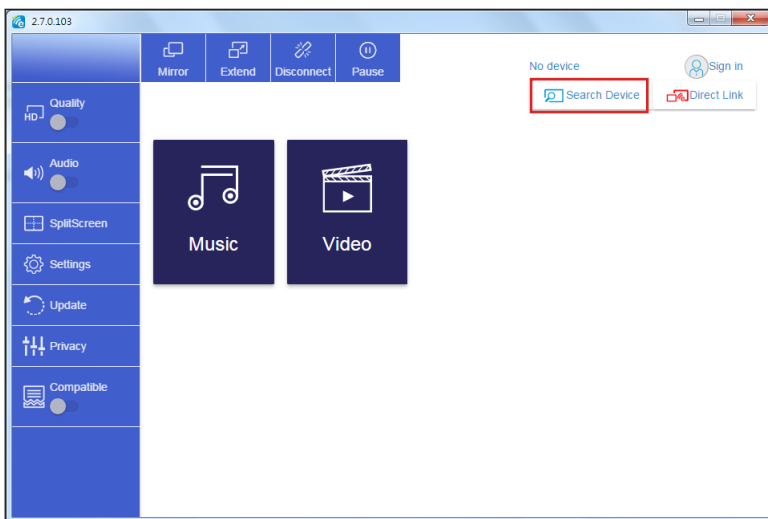

- b. Выберите проектор, к которому требуется подключиться.

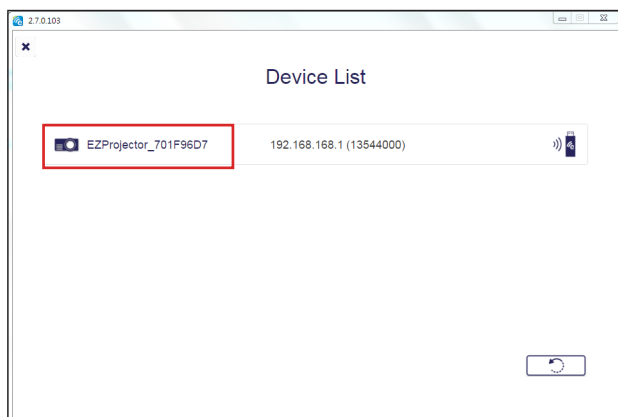

- c. После подключения выберите **Парам..**

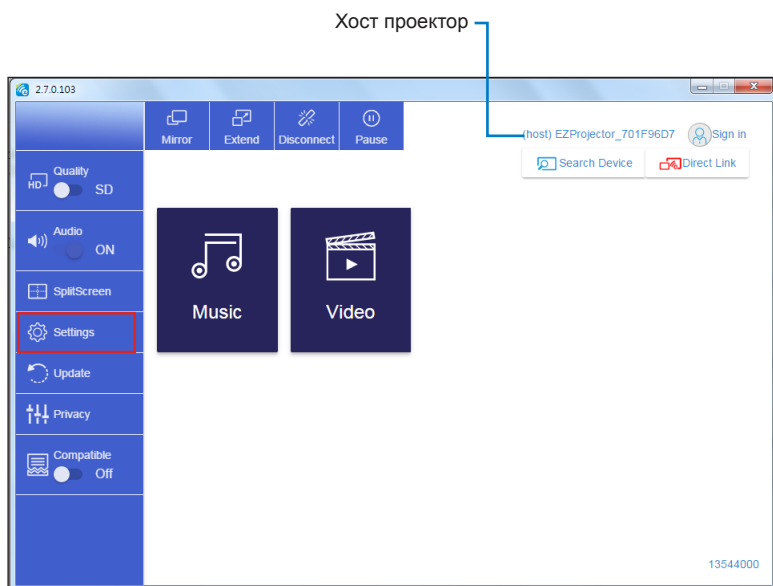

- d. Установите подключение к доступной сети Wi-Fi из списка. Подключаясь к защищенной сети Wi-Fi, введите пароль и нажмите кнопку **ОК**, чтобы установить соединение.

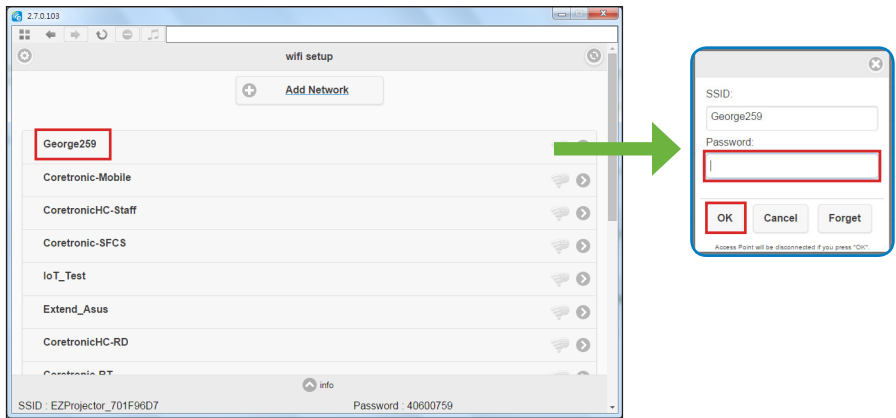

Как только подключение будет установлено, значок состояния подключения изменит цвет на синий. Это значит, что проектор подключен к сети Wi-Fi.

Значок состояния подключения



5. Откройте на портативном устройстве приложение **EZCast Pro**.

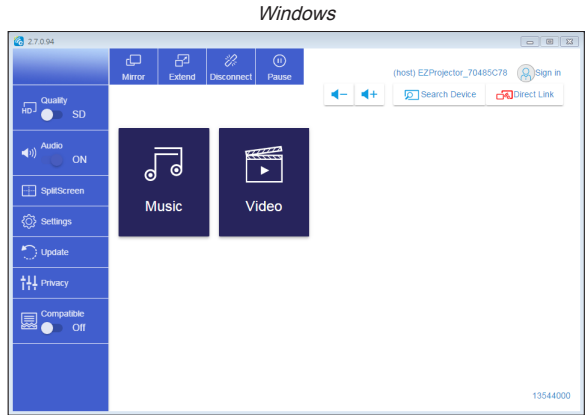
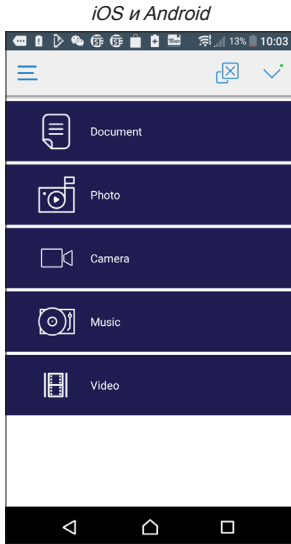

6. Выберите содержимое для воспроизведения: локальные фотографии и документы, файлы из сети или облачного хранилища. Экран вашего устройства будет копироваться проектором.

Как отказаться от сервиса EZCast Google Analytics

iOS

1. Откройте приложение **EZCast Pro**. Затем выберите  > **Конфиденциальность**.

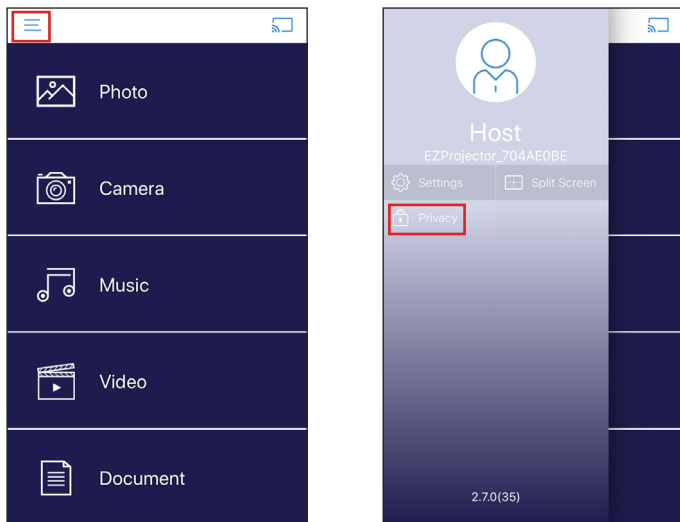

2. В разделе ANALYTICS отключите все элементы, чтобы отказаться от аналитики.

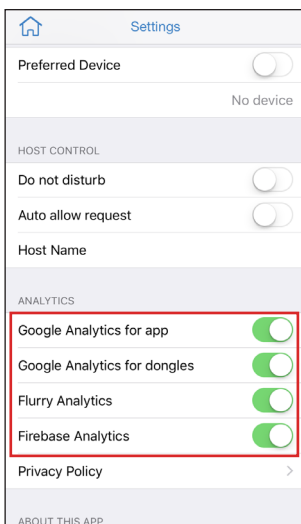

Android

1. Откройте приложение **EZCast Pro**. Затем выберите  > **Конфиденциальность**.

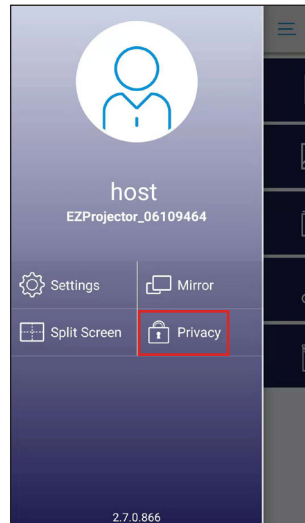
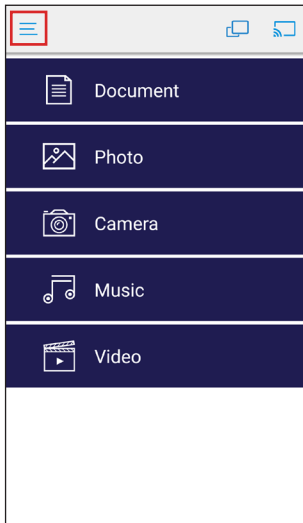

2. В разделе ANALYTICS отключите все элементы, чтобы отказаться от аналитики.

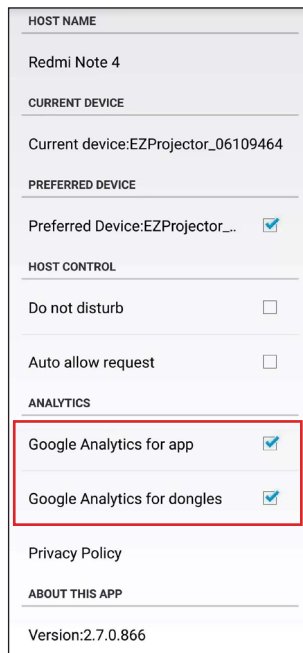

Для просмотра положения о конфиденциальности EZCast посетите веб-сайт <https://www.ezcast.com/privacy>.

Приложения

Устранение неполадок

При возникновении проблем с проектором см. приведенные ниже советы по поиску и устранению неполадок. Если проблему устранить не удалось, следует обратиться к продавцу проектора или в сервисный центр.

Неполадка	Возможное решение
На экране отсутствует изображение	<ul style="list-style-type: none">• Убедитесь, что проектор включен.• Убедитесь, что выбран необходимый источник входного сигнала в экранном меню Меню > Источник входного сигнала.• Убедитесь, что порт видеокарты для внешнего монитора включен. Если изображения не отображаются должным образом, обновите драйвер видеокарты компьютера.• Убедитесь, что все кабели надежно подключены.• Убедитесь, что контакты разъемов не согнуты и не сломаны.
Изображение отображается частично, некорректно или прокручивается	<ul style="list-style-type: none">• Если не удается изменить разрешение или монитор зависает, перезапустите все оборудование и проектор.• Если изображения не отображаются должным образом, обновите драйвер видеокарты компьютера.
Презентация на экране не отображается	<ul style="list-style-type: none">• При использовании портативного компьютера нажмите сочетание клавиш для переключения режима отображения. Пример: [Fn]+[F4].
Нестабильное или мигающее изображение	<ul style="list-style-type: none">• Отрегулируйте значение фазы в экранном меню Меню > Образ > Фаза.
На изображении наблюдается вертикальная мигающая полоса	<ul style="list-style-type: none">• Отрегулируйте значение частоты в экранном меню Меню > Образ > Частота.
Изображение не сфокусировано	<ul style="list-style-type: none">• Отрегулируйте кольцо фокусировки на объективе проектора.• Убедитесь, что проекционный экран находится на соответствующем расстоянии от проектора [82–817 см (2,6–26,8 фута)].
При просмотре DVD формата 16:9 изображение растянуто	<ul style="list-style-type: none">• Проектор автоматически выбирает формат сигнала. Он устанавливает соотношение сторон проецируемого изображения согласно формату входного сигнала в соответствии с параметром Исходное.• Если изображение остается растянутым, измените формат в экранном меню Меню > Образ > Соотношение сторон.
Индикатор питания мигает красным цветом, а индикатор света светится красным цветом.	<ul style="list-style-type: none">• Произошел отказ светодиода проектора, проектор автоматически выключается. Если проблема не устранена, обратитесь в компанию InFocus.

Неполадка	Возможное решение
Индикатор питания мигает красным цветом, светится синим цветом, а индикатор температуры мигает красным цветом	<ul style="list-style-type: none"> • Проектор перегрелся. Проектор автоматически выключится. Снова включите проектор после того, как он остынет. Если проблема не устранена, обратитесь в компанию InFocus. • При отказе вентилятора проектор автоматически выключается. Сбросьте параметры режима проектора, нажав и удерживая кнопку Питания в течение 10 секунд. Подождите приблизительно 5 минут и попробуйте снова включить устройство. Если проблема не устранена, обратитесь в компанию InFocus.
Пульт дистанционного управления не работает надлежащим образом или работает на ограниченном расстоянии	<ul style="list-style-type: none"> • Возможно, разряжена батарея. В этом случае установите новую батарейку CR2025.

Индикаторы состояния

Статус проектора	Описание	Питания (Синий/Красный)	Температура (Красный)	Свет (Красный)
Режим ожидания	Проектор в режиме ожидания. Готов к включению питания.	Крас.	Выкл.	Выкл.
Питание включено	Проектор в обычном режиме, готов к отображению изображения.	Син.	Выкл.	Выкл.
Проектор перегрелся	Возможно, заблокированы вентиляционные отверстия или средняя температура выше 35°C. Проектор автоматически выключится. Убедитесь, что вентиляционные отверстия не заблокированы и что температура окружающей среды находится в пределах рабочего диапазона. Если проблему устранить не удастся, свяжитесь с нами.	Красный (мигает)	Крас.	Выкл.
Сбой вентилятора	Произошел сбой одного из вентиляторов. Проектор автоматически выключится. Если проблему устранить не удастся, свяжитесь с нами.	Красный индикатор мигает, а синий светится	Красный (мигает) (0,5 с – не светится, 2 с – светится)	Выкл.
Неисправность индикатора	Отключение индикатора.	Красный (мигает)	Выкл.	Крас.

Примечание: При отказе вентилятора проектор автоматически выключается. Сбросьте режим проектора, нажав и удерживая кнопку **Питания** в течение 10 секунд. Подождите приблизительно 5 минут и попробуйте снова включить устройство.

Совместимые режимы (HDMI/VGA)

Сигнал	Режим	Разрешение	Частота обновления (Гц)	Примечания для Mac
HDMI, VGA	VGA	640 x 480	60/75	60/75
	SVGA	800 x 600	60/75/120(*)	60/75
	XGA	1024 x 768	60/75/120(*)	60/75
	SXGA	1280 x 1024	60/75	60
	WXGA	1280 x 768	60/75	-
	WXGA	1280 x 800	60	60
	WXGA	1366 x 768	60	60
	WXGA	1280 x 720	60	-
	WXGA+	1440 x 900	60/75	-
	SXGA+	1400 x 1050	60	60
	WSXGA+	1680 x 1050	60	60
HDMI, YPbPr (через разъем VGA)	480i/480p		60	-
	576i/576p		50	-
	720p		50/60	60
	1080i		50/60	-
	1080p		24/50/60	60

Примечание: (*) Синхронизация 3D для проектора TI DLP 3D (только для WXGA).

А. Аналоговый сигнал VGA

Режимы	Разрешение	Частота кадров [Гц]	Частота строк [кГц]
(1) Аналоговый сигнал VGA – ПК			
VGA	640x480	60,0	31,5
	640x480	75,0	37,5
	800x600	60,0	37,9
	800x600	75,0	46,9
XGA	1024x768	60,0	48,4
	1024x768	75,0	60,0
	1024x768	120,0	99,0
	1280x1024	60,0	64,0
	1280x1024	75,0	80,0
SXGA+	1400x1050	60,0	65,3
PowerBook G4	640x480	60,0	31,4
PowerBook G4	800x600	60,0	37,9
PowerBook G4	1024x768	60,0	48,4

Режимы	Разрешение	Частота кадров [Гц]	Частота строк [кГц]
PowerBook G4	1152x870	75,0	68,7
i Mac DV(G3)	1024x768	75,0	60,0
(2) Аналоговый VGA – расширенная широкоэкранный синхронизация			
WXGA	1280x720	60,0	44,8
	1280x720	120,0	
	1280x800	60,0	49,6
	1280x800	120,0	101,6
	1440x900	60,0	59,9
WSXGA+	1680x1050	60,0	65,3
	1920x1080 (1080P)	60,0	67,5
	1366x768	60,0	47,7
WUXGA	1920x1200-RB	59,9	74,0
	1920x1080 (1080P)	60	67,5
	1366x768	60	47,7
WUXGA	1920x1200-RB	59,9	74,0
(3) Аналоговый VGA – компонентный сигнал			
480i	720x480 (1440x480)	59,94(29,97)	15,7
576i	720x576 (1440x576)	50(25)	15,6
480p	720x480	59,9	31,5
576p	720x576	50,0	31,3
720p	1280x720	60,0	45,0
720p	1280x720	50,0	37,5
1080i	1920x1080	60(30)	33,8
1080i	1920x1080	50(25)	28,1
1080p	1920x1080	23,97/24	27,0
1080p	1920x1080	60,0	67,5
1080p	1920x1080	50,0	56,3
Пределы диапазона монитора с источником графического сигнала	Частота строчной развертки:	15 - 103,1 кГц	
	Частота кадровой развертки:	24-120 Гц	
	Макс, частота пикселей:	Аналоговый: 170 МГц	

В. HDMI2.0 Цифровой (модель 1080p)

Режимы	Разрешение	Частота кадров [Гц]	Частота строк [кГц]
(1) HDMI – сигнал ПК			
VGA	640x480	60,0	31,5
	640x480	75,0	37,5
SVGA	800x600	60,0	37,9
	800x600	75,0	46,9
XGA	1024x768	60,0	48,4
	1024x768	75,0	60,0
	1024x768 4:3	120,0	99,0
	1280x1024 5:4	60,0	64,0
	1280x1024	75,0	80,0
SXGA+	1400x1050	60,0	65,3
PowerBook G4	640x480	60,0	31,4
PowerBook G4	800x600	60,0	37,9
PowerBook G4	1024x768	60,0	48,4
PowerBook G4	1152x870	75,0	68,7
i Mac DV(G3)	1024x768	75,0	60,0
(2) HDMI – расширенная широкоэкранный синхронизация			
WXGA	1280x720 16:9	60,0	44,8
	1280x720 16:9	120,0	
	1280x800 16:10	60,0	49,6
	1440x900 16:10	60,0	59,9
WSXGA+	1680x1050 16:10	60	65,29
	1920x1080 (1080P)	60	67,5
	1920x1080	120	135
UHD	3840x2160	60,0	135,0
(3) HDMI – Видеосигнал			
480i	720(1440)x480 4:3	59,94(29,97)	15,7
576i	720(1440)x576 4:3	50(25)	15,6
480p	720x480 4:3	59,9	31,5
576p	720x576 4:3	50,0	31,3
720p	1280x720 16:9	60,0	45,0
720p	1280x720 16:9	50,0	37,5
1080i	1920x1080 16:9	60(30)	33,8
1080i	1920x1080 16:9	50(25)	28,1

Режимы	Разрешение	Частота кадров [Гц]	Частота строк [кГц]
1080p	1920x1080 16:9	23,97/24	27,0
1080p	1920x1080 16:9	60,0	67,5
1080p	1920x1080 16:9	50,0	56,3
1080p	1920x1080 16:9	30,0	33,8
VGA	640x480 4:3	60,0	31,5
UHD	3840x2160 16:9	24,0	54,0
UHD	3840x2160 16:9	25,0	56,3
UHD	3840x2160 16:9	30,0	67,5
UHD	3840x2160 16:9	50,0	112,5
UHD	3840x2160 16:9	60,0	135,0
4K2K	4096x2160 256:135	24,0	54,0
4K2K	4096x2160 256:135	25,0	56,3
4K2K	4096x2160 256:135	30,0	67,5
4K2K	4096x2160 256:135	50,0	112,5
4K2K	4096x2160 256:135	60,0	135,0
480p	720x480 16:9	60,0	
480i	720 (1440) x480 16:9	60,0	
576p	720x576p 16:9	50,0	
	2880x480i 16:9	60,0	
	1440x480p 16:9	60,0	
	2880x576i 16:9	50,0	
	1440x576p 16:9	50,0	
	720 (1440) x576 16:9	50,0	
(4) HDMI – 1,4a Синхронизация 3D (модель 1080p)			
720p (Frame Packing)	1280x720	50	37,5
720p (Frame Packing)	1280x720	60	45,0
1080p (Frame Packing)	1920x1080	24	27,0
720p (Сверху и снизу)	1280x720	50	37,5
720p (Сверху и снизу)	1280x720	60	45,0
1080i (Сверху и снизу)	1920x1080	50(25)	28,1
1080i (Сверху и снизу)	1920x1080	60(30)	33,8
1080p (Сверху и снизу)	1920x1080	24	27,0
1080p (Сверху и снизу)	1920x1080	50	56,3
1080p (Сверху и снизу)	1920x1080	60	67,5
720p (Горизонталь)	1280x720	60	45,0

Режимы	Разрешение	Частота кадров [Гц]	Частота строк [кГц]
1080i (Горизонталь)	1920x1080	50(25)	28,1
1080i (Горизонталь)	1920x1080	60(30)	33,8
1080p (Горизонталь)	1920x1080	50	56,3
1080p (Горизонталь)	1920x1080	60	67,5
Пределы диапазона монитора с источником графического сигнала	Частота строчной развертки:	15 - 135 кГц	
	Частота кадровой развертки:	24-120 Гц	
	Макс, частота пикселей:	Цифровой: 600 МГц	

Потолочная установка проектора

1. Используйте рекомендованное производителем крепление, чтобы избежать повреждений проектора.
2. Если Вы хотите использовать набор потолочного крепления стороннего производителя, убедитесь, что болты для крепления проектора отвечают следующим требованиям:
 - Тип винта: M4, 3 шт.
 - Минимальная длина винта: 25 мм

Примечание: Обратите внимание на то, что гарантия не распространяется на повреждения, связанные с неправильной установкой.

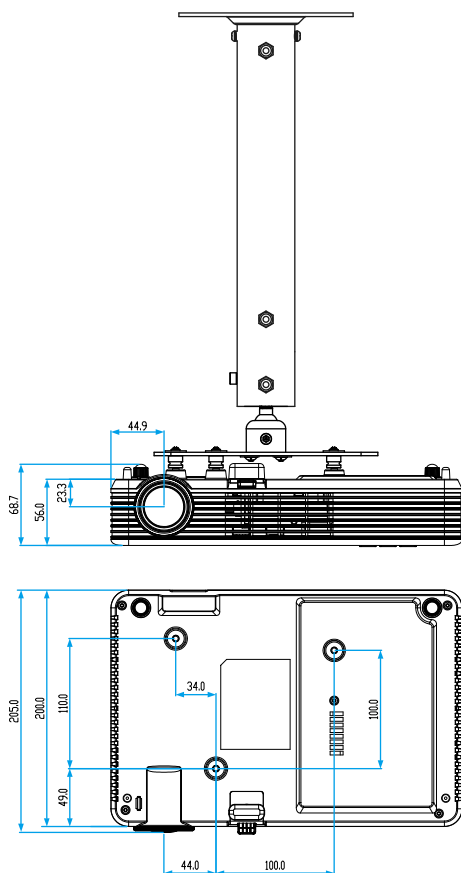

Устройство:мм

ПРЕДУПРЕЖДЕНИЕ!

- В случае приобретения потолочного крепления стороннего производителя, убедитесь в том, что выбраны винты правильного размера. Размер винтов может меняться в зависимости от толщины монтажной пластины.
- Оставьте зазор не менее 10 см между потолком и нижней частью проектора.
- Избегайте установки проектора около источников тепла.

Характеристики

Оптические характеристики	Описание
Максимальное разрешение	- WXGA (1280 x 800) - 1080p (1920 x 1080)
Источник света	RGB светодиодный (срок службы светодиода = 20 000 ч)
Объектив	Ручная фокусировка
Размер изображения (по диагонали)	30 ~ 301 дюймов, оптимально при 80 дюймов
Расстояние проецирования	- WXGA: 1 м - 8,2 м - 1080p: 1,0 м - 8,0 м

Электрические характеристики	Описание
Входы	- Вход VGA, 1 шт. - HDMI, 1 шт. - USB-A, 2 шт. - Вход Audio, 1 шт. - Видео, 1 шт.
Выходы	Выход Audio, 1 шт.
Цветовоспроизведение	- WXGA: RGB 24 бит 16,7 млн. цветов - 1080p: RGB 30 бит 1,07 млрд. цветов
Частота развертки	- Частота строчной развертки: 15,375 ~ 91,146 КГц - Частота кадровой развертки: 24 ~ 120 Гц (120 Гц для функции 3D)
Встроенный громкоговоритель	3 Ватт (моно)
Требуемое напряжение	100-240 В переменного тока $\pm 10\%$, 50/60 Гц
Входной ток	Вход переменного тока 1,9 А

Мультимедиа	Описание
На базе прошивки	ОС, аналогичная Linux
Порт USB-A	- Для обновления микропрограммы (USB1) - Поддержка режима Хоста для USB-накопителей (поддержка USB 2.0). - Поддержка беспроводного адаптера (USB2) - Поддержка подачи питания 5 В/ 1 А для HDMI-стика

Механические характеристики	Описание
Ориентация установки	Перед экраном на столе; за экраном на столе
Габариты	297 x 200 x 56 мм (без рычага фокусировки и выступающих деталей)
Вес	- WXGA: 2,1 кг - 1080p: 2,2 кг
Условия окружающей среды	Эксплуатация: температура от 5° до 40°, влажность от 10 % до 80% (без конденсации)

Примечание: Все технические характеристики могут быть изменены без уведомления.